

NeOvo

EASYLIFE



Инструкция по эксплуатации

Жидкотопливный котел

NeOvo EcoNox

EFU 36

EFU 46



SOLAR
SOLID FUEL
HEAT PUMPS
CONDENSING OIL/GAS

De Dietrich 
Sustainable Comfort®

Уважаемый клиент,

Мы благодарим Вас за покупку этого оборудования.

Пожалуйста, внимательно прочтите это руководство перед использованием оборудования и сохраните его в безопасном месте для дальнейшего использования.

Для обеспечения продолжительной безопасной и эффективной работы мы рекомендуем регулярно обслуживать данное изделие. Наши службы сервиса и послепродажного обслуживания могут помочь в этом.

Мы надеемся, что наше оборудование будет служить Вам долго и успешно.

Содержание

1	Безопасность	5
1.1	Общие правила безопасности	5
1.2	Рекомендации	6
1.3	Ответственность	7
1.3.1	Ответственность производителя	7
1.3.2	Ответственность установщика	7
1.3.3	Ответственность пользователя	8
2	О данном руководстве	9
2.1	Общие сведения	9
2.2	Используемые символы	9
2.2.1	Используемые в инструкции символы	9
2.2.2	Используемые для оборудования символы	9
3	Технические характеристики	10
3.1	Сертификаты	10
3.1.1	Сертификаты	10
3.1.2	Директивы	10
3.1.3	Категории жидкого топлива	10
3.2	Технические данные	11
4	Описание оборудования	14
4.1	Общее описание	14
4.2	Основные компоненты	14
4.2.1	Котел	14
4.2.2	Горелка	15
4.3	Описание панели управления B-Control	15
4.3.1	Описание клавиш	15
4.3.2	Описание дисплея	16
4.4	Описание панели управления IniControl 2	16
4.4.1	Описание клавиш	16
4.4.2	Описание дисплея	16
5	Эксплуатация с панелью управления B-Control	19
5.1	Использование панели управления	19
5.1.1	Доступ к меню	19
5.2	Включение	19
5.3	Блокировка	20
5.3.1	Выключение отопления	20
5.3.2	Выключение нагрева горячей санитарно-технической воды	20
5.3.3	Выключение установки	20
5.4	Защита от замерзания	20
6	Эксплуатация с панелью управления IniControl 2	22
6.1	Использование панели управления	22
6.1.1	Навигация по меню	22
6.1.2	Доступ к меню Пользователя	23
6.1.3	Доступ к подменю Счетчики часов работы/Недельная программа/Дата и время	24
6.2	Включение	24
6.3	Блокировка	25
6.3.1	Выключение отопления	25
6.3.2	Выключение нагрева горячей санитарно-технической воды	26
6.3.3	Выключение установки	26
6.4	Защита от замерзания	27
7	Настройки для панели управления B-Control	28
7.1	Список параметров	28
7.1.1	Меню Информация	28
7.2	Установка параметров	28
7.2.1	Регулировка температуры воды для отопления	28
7.2.2	Изменение заданного значения температуры горячей санитарно-технической воды	29

8	Настройки для панели управления IniControl 2	30
8.1	Список параметров	30
8.1.1	Список меню	30
8.1.2	Меню Информация	30
8.1.3	Меню Пользователя	30
8.1.4	COUNTERS Меню / TIME PROG / CLOCK	32
8.1.5	Параметры электронной платы с датчиком для смесительного контура	33
8.2	Установка параметров	34
8.2.1	Изменение параметров Пользователя	34
8.2.2	Настройка отопления	34
8.2.3	Регулировка температуры горячей санитарно-технической воды	35
8.2.4	Принудительная установка вручную	36
8.2.5	Изменение Недельной программы	37
9	Техническое обслуживание	39
9.1	Общее	39
9.2	Инструкции по техническому обслуживанию	39
9.2.1	Проверка давления воды	39
9.2.2	Подпитка установки водой	39
9.2.3	Инструкции для трубчиста	40
9.3	Удаление воздуха из установки	40
9.4	Слив установки	41
10	В случае неисправности	42
10.1	Сообщения об ошибках B-Control	42
10.1.1	Блокировка	42
10.1.2	Индикация кода ошибки	42
10.1.3	Блокировка	42
10.1.4	Индикация кода ошибки	42
10.2	Сообщения об ошибках IniControl 2	43
10.2.1	Сообщения об ошибках	43
10.2.2	Доступ к меню Ошибок	43
10.2.3	Список ошибок	44
11	Вывод из эксплуатации	45
11.1	Операция вывода из эксплуатации	45
11.2	Операция повторного ввода в эксплуатацию	45
12	Утилизация	46
12.1	Утилизация и повторная переработка	46
13	Энергосбережение	47
14	Гарантия	48
14.1	Общее	48
14.2	Условия гарантии	48
15	Приложение	49
15.1	Паспорт оборудования	49
15.2	Карточка оборудования Лист техданных	50

1 Безопасность

1.1 Общие правила безопасности



Опасность

Это оборудование не может использоваться детьми, а также лицами с ограниченными физическими, сенсорными или умственными способностями и лицами, не имеющими необходимого опыта и знаний, если они не находятся под надлежащим наблюдением или если соответствующие инструкции по эксплуатации им не предоставлены и они осознают сопутствующие риски. Необходимо следить за детьми, чтобы быть уверенными, что они не играют с оборудованием.



Предупреждение

Только квалифицированному специалисту разрешено осуществлять действия с котлом и нагревательной установкой.



Внимание

В соответствии с действующими в стране правилами установки, постоянные трубы должны быть оснащены разъёмными соединениями.



Риск поражения электрическим током



Опасность

В случае выделения дымовых газов:

1. Выключить оборудование.
2. Открыть окна.
3. Покинуть помещения.
4. Связаться с квалифицированным специалистом.



Предупреждение

Не прикасаться к трубам с продуктами сгорания. В зависимости от настроек котла температура труб с продуктами сгорания может превышать 60°C.



Предупреждение

Избегать продолжительных прикосновений к радиаторам. В зависимости от настроек котла температура радиаторов может превышать 60°C.



Предупреждение

Соблюдать осторожность с горячей санитарно-технической водой. В зависимости от настроек котла температура горячей санитарно-технической воды может превышать 65°C.



Внимание

Если кабель питания, поставляемый вместе с оборудованием, оказывается поврежден, то, чтобы избежать любой опасности, он должен был заменен производителем, его сервисной службой или подобным квалифицированным специалистом.



Примечание

Соблюдать минимальное и максимальное входное давление холодной воды, чтобы обеспечить нормальную работу котла, см. раздел Технические характеристики.



Внимание

Не пренебрегайте обслуживанием котла. Свяжитесь с квалифицированным специалистом или заключить договор о техническом обслуживании для ежегодного технического обслуживания котла.



Внимание

Должны использоваться только заводские запасные части.

1.2 Рекомендации



Внимание

Установка должна соответствовать каждому пункту правил (DTU, EN и др.), которые определяют работы и различные вмешательства в индивидуальных домах, многоквартирных домах и иных зданиях.



Примечание

Обеспечить доступ к котлу в любой момент времени.



Внимание

Установить котел в защищенном от замерзания помещении.



Внимание

Выбрать летний режим работы или режим защиты от замораживания вместо выключения оборудования для обеспечения следующих функций:

- Антиблокировка насосов
- Защита от замораживания



Примечание

Регулярно проверять наличие воды и давления в тепловой установке.

i Примечание
 Никогда не срывать и не заклеивать этикетки и идентификационные таблички, наклеенные на оборудование. Этикетки и идентификационные таблички должны быть читаемыми в течение всего срока службы оборудования.
 Немедленно заменить нечитаемые или поврежденные наклейки с инструкциями.

i Примечание
 Снимать обшивку только для выполнения обслуживания и ремонта. Установить обшивку на место после операций по техническому обслуживанию и устранению неисправностей.

i Примечание
 Обеспечить изоляцию труб для снижения потерь тепла до минимума.

! Внимание
 Если в жилом помещении никого нет в течение длительного периода и есть риск замораживания, то опорожнить котел и отопительную установку.

1.3 Ответственность

1.3.1 Ответственность производителя

Наша продукция производится в соответствии с требованиями различных применимых Директив. В связи с этим она поставляется с маркировкой **CE** и всей необходимой документацией. В целях повышения качества нашей продукции мы постоянно стремимся улучшать ее. Поэтому мы сохраняем за собой право изменять характеристики, приводимые в данном документе.

Наша ответственность как производителя не действует в следующих случаях:

- Несоблюдение инструкций по установке оборудования.
- Несоблюдение инструкций по эксплуатации оборудования.
- Неправильное или недостаточное техническое обслуживание оборудования.

1.3.2 Ответственность установщика

Установщик ответственен за установку и за первый ввод в эксплуатацию оборудования. Установщик должен соблюдать следующие правила:

- Прочитать и соблюдать указания, приведенные в поставляемых с Вашим оборудованием инструкциях.
- Выполнять установку в соответствии с действующими правилами и нормами.
- Провести первый ввод в эксплуатацию и все необходимые проверки.

- Объяснить установку пользователю.
- Если необходимо техническое обслуживание, то предупредить пользователя об обязательной проверке и техническом обслуживании оборудования.
- Вернуть все инструкции пользователю.

1.3.3 Ответственность пользователя

Чтобы гарантировать оптимальную работу системы, вы должны соблюдать следующие правила:

- Прочитать и соблюдать указания, приведенные в поставляемых с вашим оборудованием инструкциях.
- Пригласить квалифицированных специалистов для монтажа системы и первого ввода в эксплуатацию.
- Попросить монтажника подробно рассказать о вашей установке.
- Квалифицированный специалист должен проводить осмотр и техническое обслуживание.
- Хранить инструкции в хорошем состоянии рядом с оборудованием.

2 О данном руководстве

2.1 Общие сведения

Эта инструкция предназначена для пользователей котлов EFU.



Примечание

Инструкцию по эксплуатации также можно найти на нашем веб-сайте.

2.2 Используемые символы

2.2.1 Используемые в инструкции символы

В данной инструкции используются различные уровни опасности для привлечения внимания к конкретным указаниям. Мы делаем это для повышения безопасности пользователя, предотвращения проблем и обеспечения правильной работы оборудования.



Опасность

Риск опасных ситуаций, приводящих к серьезным травмам.



Риск поражения электрическим током

Риск поражения электрическим током.



Предупреждение

Риск опасных ситуаций, приводящих к незначительным травмам.



Внимание

Риск поломки оборудования.



Примечание

Важная информация.



Смотри

Ссылка на другие инструкции или страницы в данной инструкции.

2.2.2 Используемые для оборудования символы

Рис.1 Используемые для оборудования символы

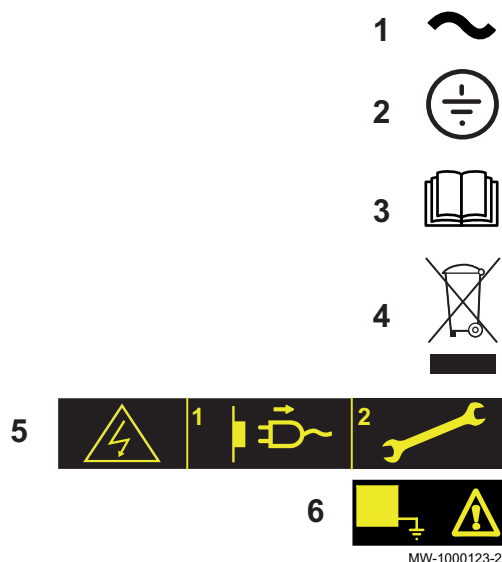

- 1 Переменный ток.
- 2 Защитное заземление.
- 3 Внимательно прочесть все поставляемые инструкции перед началом установки и вводом в эксплуатацию оборудования.
- 4 Направить использованные материалы в специализированную организацию по утилизации и повторной переработке.
- 5 Внимание: опасность поражения электрическим током, компоненты под напряжением. Отключить электрическое питание перед выполнением любой операции.
- 6 Подключить оборудование к защитному заземлению.

3 Технические характеристики

3.1 Сертификаты

3.1.1 Сертификаты

Tab.1 Сертификаты

Идентификационный № ЕС	0085CQ0004
Тип подсоединения	• В ₂₃

3.1.2 Директивы

Данное оборудование соответствует требованиям следующих европейских норм и стандартов:

- Директива ЕС по оборудованию, работающему под давлением 97/23/ЕС, Статья 3, параграф 3
- Директива нового подхода ЕС 98/70/ЕС 13/10/1998: Директива о качестве бензинового и дизельного топлива
- Директива о производительности 92/42/ЕС
- Директива об электромагнитной совместимости 2004/108/ЕС
Общие стандарты: EN 61000-6-3, EN 61000-6-1
Применяемый стандарт: EN 55014
- Директива о низком напряжении 2006/95/ЕС
Общие нормы: EN 60335-1
Применяемый стандарт: EN 60335-2-102
- DIN 51603-1: Жидкое топливо 5 < S < 2000 ппм
- EN 590: GONR
- DIN 51603-6: Биотопливо (10% FAME)
- EN 303-1 - EN 303-2 - EN 304
- Европейская директива 2009/125/ЕС для экодизайна энергетического оборудования.

Кроме правил и законных директив, также должны быть соблюдены дополнительные указания.

Для всех правил и директив, указанных в данной инструкции, необходимо, чтобы все дополнения или последующие директивы также были применены на момент установки.

3.1.3 Категории жидкого топлива

Tab.2 Категории жидкого топлива

Типы разрешенного жидкого топлива	Максимальная вязкость
Стандартное жидкое топливо	6 мм ² /с при 20 °С
Жидкое топливо с низким содержанием серы	6 мм ² /с при 20 °С
Биотопливо В10 Смесь жидкого топлива с низким содержанием серы (<50 мг/кг) + 5.9-10.9% (по объему) жидкие нефтепродукты FAME ⁽¹⁾	6 мм ² /с при 20 °С
Биотопливо В5 (или Bio 5) Смесь топлива с низким содержанием серы (<50 мг/кг) + 3-5.9% (по объему) FAME ⁽¹⁾	6 мм ² /с при 20 °С
(1) — Fatty Acid Methyl Esters, используемые как топливо для отопления	

3.2 Технические данные

Tab.3 Технические данные для отопительных котлов

Наименование оборудования			EFU 36	EFU 46
Конденсационный котел			Нет	Нет
Низкотемпературный котёл ⁽¹⁾ .			Да	Да
Котел В1			Нет	Нет
Когенерационный отопительный котел			Нет	Нет
Комбинированный отопительный котел			Нет	Нет
Номинальная тепловая мощность	P_{rated}	кВт	37	46
Полезная мощность - это тепловая мощность при работе в высокотемпературном режиме ⁽²⁾	P_4	кВт	37,2	46,4
Полезная мощность при 30% номинальной мощности в низкотемпературном режиме ⁽¹⁾	P_1	кВт	11,6	14,5
Среднегодовая эффективность котла	η_s	%	86	86
КПД для номинальной мощности в высокотемпературном режиме ⁽²⁾	η_4	%	87,3	86,9
КПД для 30% номинальной мощности в низкотемпературном режиме ⁽¹⁾	η_1	%	90,9	90,7
Дополнительное потребление электрической энергии				
Максимальная мощность	el_{max}	кВт	0,156	0,160
Частичная мощность	el_{min}	кВт	0,064	0,066
Режим ожидания	P_{SB}	кВт	0,004	0,004
Другие характеристики				
Тепловые потери в режиме ожидания	P_{stby}	кВт	0,109	0,122
Потребление энергии запальной горелкой	P_{ign}	кВт	--	--
Годовое потребление энергии	Q_{HE}	GJ	124	154
Уровень звуковой мощности, в помещении	L_{WA}	дБ	57	65
Выбросы оксидов азота	NO_x	мг/кВт•ч	105	105
<p>(1) Низкотемпературный обозначает 30 °C в обратной линии (на входе котла) для конденсационных котлов, 37 °C - для низкотемпературных котлов и 50 °C - для другого отопительного оборудования</p> <p>(2) Высокотемпературный режим обозначает температуру обратной линии 60 °C (на входе котла) и температуру подающей линии 80 °C (на выходе котла).</p>				



Смотри

Задняя обложка для контактной информации.

Tab.4 Общие сведения

	Единица измерения	EFU 36	EFU 46
Полезная мощность P_n для режима 80/60°C Режим отопления	кВт	37,2	46,4
Номинальная подводимая тепловая мощность Q_n - Высшая теплота сгорания Режим отопления	кВт	40	50
Эффективность для высшей теплоты сгорания, 100% P_n и средней температуре 70°C Режим отопления при полной нагрузке	%	93,1	92,7
Эффективность для высшей теплоты сгорания, 30% P_n и средней температуре 40 °C Режим отопления при частичной нагрузке	%	97	96,7

	Единица измерения	EFU 36	EFU 46
Номинальный расход воды для Pn и $\Delta T = 20K$	м ³ /ч	1,602	1,994
Потери в режиме ожидания (Pstby) при $\Delta T = 30K$	Вт	109	122
Тепловые потери через обшивку при $\Delta T = 30 K$	%	86	85

Tab.5 Гидравлические характеристики

	Единица измерения	EFU 36	EFU 46
Объем воды (без расширительного бака)	л	35,5	41
Минимальное рабочее давление	МПа (бар)	0,05 (0,5)	0,05 (0,5)
Максимальное рабочее давление	МПа (бар)	0,3 (3)	0,3 (3)
Максимальная температура воды	°С	90	90
Потери давления для гидравлического контура при $\Delta T = 10K$	мбар	51	89
Потери давления для гидравлического контура при $\Delta T = 15K$	мбар	23	40
Потери давления для гидравлического контура при $\Delta T = 20K$	мбар	13	22

Tab.6 Данные о продуктах сгорания

	Единица измерения	EFU 36	EFU 46
Выброс NOx согласно EN267	мг/кВт•ч	Класс 3	Класс 3
Массовый расход продуктов сгорания для Pn и режима 40/30°С	кг/ч	59	76
Объем контура продуктов сгорания	л	61	71
Температура дымовых газов для Pn и режима 80/60°С	°С	<160	<160
Требуемое разрежение за котлом	Па	5	5
Количество чугунных секций котла	Шт.	6	7
Количество турбулизаторов	Шт.	2	2

Tab.7 Электрические характеристики

	Единица измерения	EFU 36	EFU 46
Напряжение питания	В	230	230
Класс электрической защиты	IP	21	21
Максимальная потребляемая мощность - Elmax	Вт	202	209
Минимальная потребляемая мощность - Elmin	Вт	77	87
Потребляемая мощность - Режим ожидания - Psb	Вт	4	4

Tab.8 Другие характеристики

	Единица измерения	EFU 36	EFU 46
Максимальная рабочая температура	°С	90	90
Диапазон регулировки температуры воды системы отопления	°С	30 - 90	30 - 90
Диапазон регулировки температуры горячей санитарно-технической воды	°С	40 - 65	40 - 65
Защитный термостат	°С	110	110
Вес без воды	кг	230	255

Tab.9 Характеристики горелки

	Единица измерения	EFU 36	EFU 46
Тип горелки		F10S2-1.40_P	F10S2-1.50_C
Расход топлива	кг/ч	3,4	4,2

4 Описание оборудования

4.1 Общее описание

Характеристики напольных жидкотопливных котлов серии EFU:

- Только отопление с возможностью нагрева горячей санитарно-технической воды при установке с водонагревателем
- Высокоэффективное отопление
- Низкие выбросы загрязняющих веществ
- Чугунный теплообменник
- Предварительно собранная и предварительно настроенная горелка
- Электронная панель управления
- Отвод продуктов сгорания при помощи дымовой трубы

4.2 Основные компоненты

4.2.1 Котел

Рис.2 Основные компоненты

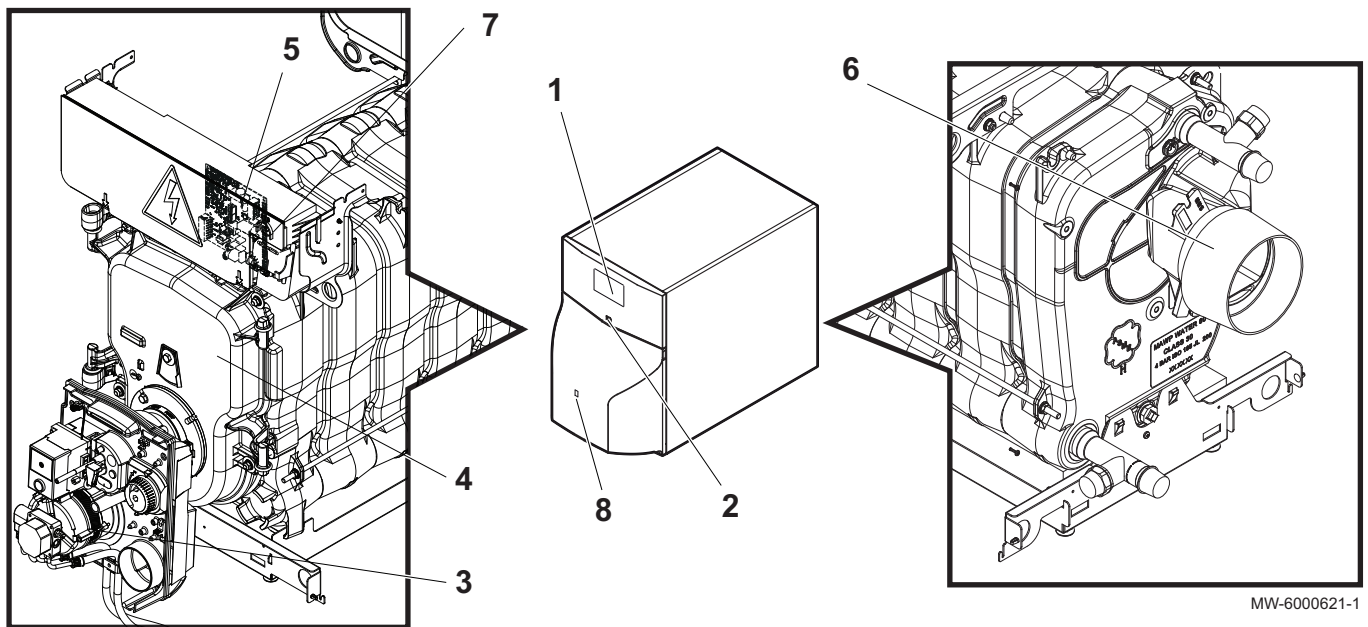

- 1 Панель управления
- 2 Переключатель Вкл./Выкл.
- 3 Горелка
- 4 Теплообменник
- 5 Место для электронной платы панели управления

- 6 Патрубок дымовых газов
- 7 Кнопка ручной разблокировки предохранительного термостата
- 8 Доступ к кнопке ручного сброса горелки

4.2.2 Горелка

Рис.3 Основные компоненты

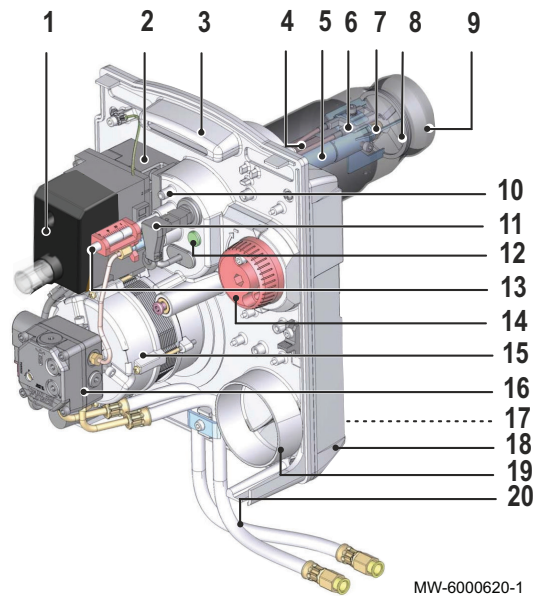

- 1 Цоколь кабельных соединений и блок управления и безопасности
- 2 Трансформатор розжига
- 3 Плата с компонентами
- 4 Н/Д
- 5 Шток форсунки
- 6 Электрод розжига
- 7 Патрубок дымовых газов
- 8 Головка воспламенения
- 9 Жаровая труба
- 10 Точка измерения давления воздуха на головке
- 11 Фотоэлемент определения пламени
- 12 Глазок наблюдения за пламенем
- 13 Винт регулировки положения головки воспламенения
- 14 Ручка регулировки воздушной заслонки
- 15 Двигатель
- 16 Жидкотопливный насос
- 17 Воздухозаборник
- 18 Корпус
- 19 Подача воздуха
- 20 Шланги для жидкого топлива

MW-6000620-1

4.3 Описание панели управления B-Control

4.3.1 Описание клавиш

Рис.4 Клавиши панели управления

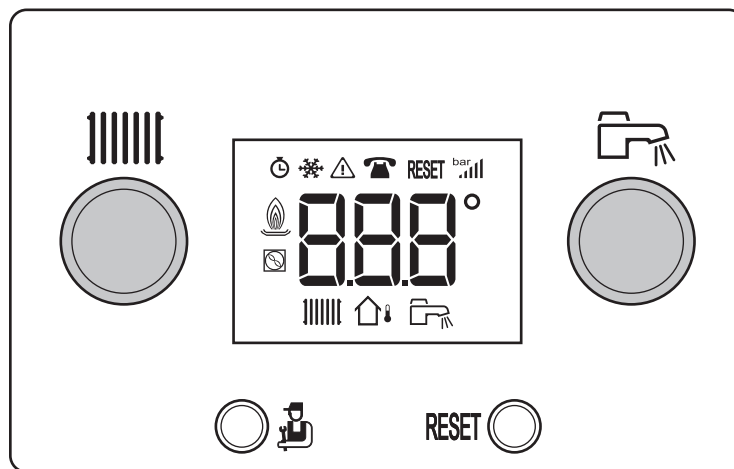

MW-5000031-1

- Ручка регулировки температуры отопления
 Кнопка доступа к уровню: Информации, Специалиста или Трубочиста

- RESET** Кнопка ручного сброса
 Ручка регулировки температуры горячей санитарно-технической воды

4.3.2 Описание дисплея

Рис.5 Дисплей

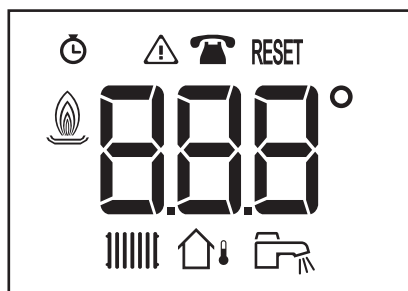

MW-3000235-1

- Счетчик часов работы
- Ошибки
- Техническое обслуживание
- Необходим сброс
- Статус горелки
- Режим отопления
- Датчик наружной температуры
- Режим ГВС

4.4 Описание панели управления IniControl 2

4.4.1 Описание клавиш

Рис.6 Клавиши панели управления

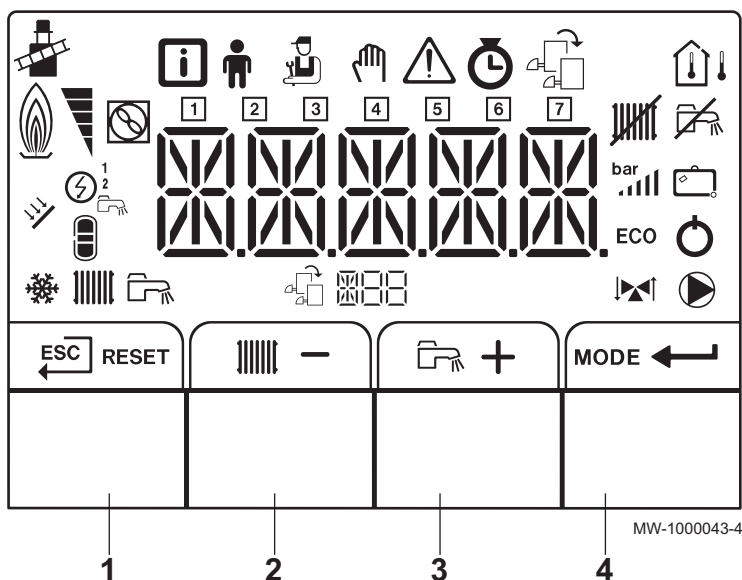

MW-1000043-4

- 1 Клавиша **ESC** ($\overline{\text{ESC}}$) или **RESET**
- 2 Клавиша температуры отопления или **-**
- 3 Клавиша температуры горячей санитарно-технической воды или **+**
- 4 **MODE** клавиша или **ПОДТВЕРДИТЬ (CONFIRM)** ($\overleftarrow{\quad}$)

4.4.2 Описание дисплея

■ Функции клавиш

- $\overleftarrow{\text{ESC}}$ Возврат на предыдущий уровень без сохранения в памяти выполненных изменений
- RESET** Ручной сброс блокировки
- Доступ к параметрам для отопления
- Уменьшение значения
- Доступ к параметрам для горячей санитарно-технической воды
- +** Увеличение значения
- MODE** РЕЖИМ дисплея
- $\overleftarrow{\quad}$ Доступ к выбранному меню или подтверждение изменения значения

Рис.7 Функциональные клавиши

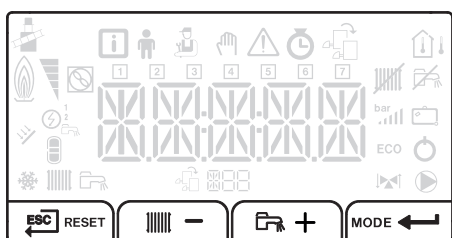

MW-1000082-3

Рис.8 Работа горелки

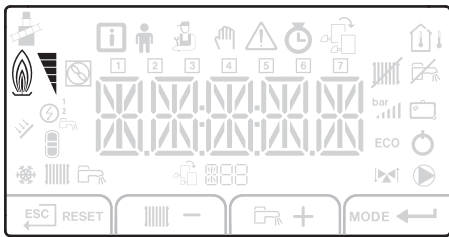

MW-1000085-2

Рис.9 Режимы работы

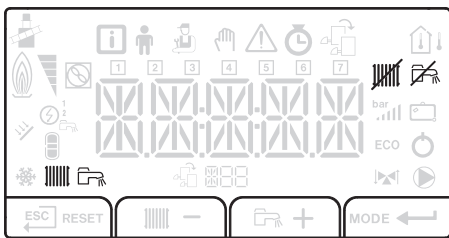

MW-1000083-3

Рис.10 Меню дисплея

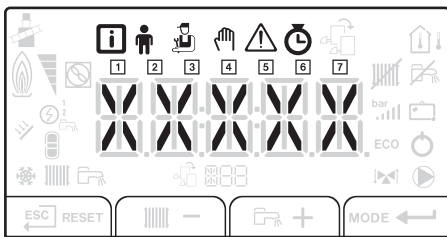

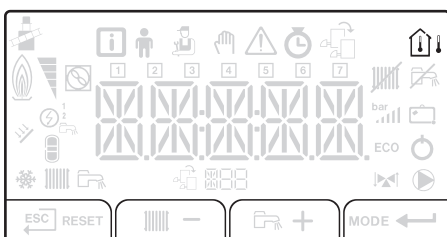

MW-1000086-5

Рис.11 Датчики температуры









MW-5000014-2













■ Работа горелки

-  Горелка выключена
-  Горелка включена

■ Режимы работы

-  Символ горит постоянно: функция отопления включена
-  Мигающий символ: выполняется запрос на отопление
-  Символ горит постоянно: функция горячего водоснабжения включена
-  Мигающий символ: выполняется запрос на нагрев горячей санитарно-технической воды
-  Функция отопления выключена
-  Функция горячего водоснабжения выключена

■ Меню дисплея

-  **Меню Информации:** отображение измеренных значений и статусов оборудования
-  **Меню Пользователя:** доступ к параметрам настройки уровня Пользователя
-  **Меню Специалиста:** доступ к параметрам настройки уровня Специалиста
-  **Меню Принудительного Ручного режима:** оборудование работает с отображаемым заданным значением температуры, насосы работают, а 3-ходовые клапаны не управляются
-  **Меню Ошибка:** оборудование неисправно. Это обозначается кодом ошибки и мигающим дисплеем
 -  - Меню Счетчиков часов работы
 - Меню Суточной программы
 - Меню Часы
-  Суточная программа для понедельника
-  Суточная программа для вторника
-  Суточная программа для среды
-  Суточная программа для четверга
-  Суточная программа для пятницы
-  Суточная программа для субботы
-  Суточная программа для воскресенья

■ Датчики температуры









-  Подключен датчик комнатной температуры
-  Символ горит постоянно: Режим ЗИМА (датчик наружной температуры подключен)
-  Символ мигает: Режим ЛЕТО (датчик наружной температуры подключен)

Рис.12 Прочая информация

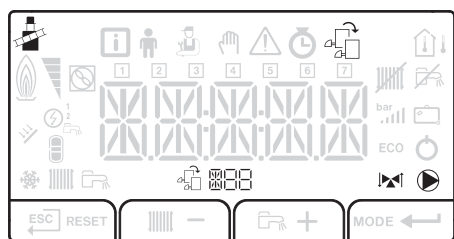

MW-500038-2

■ Прочая информация

-  **Меню режима "Трубочист"**: принудительная работа в режиме максимальной мощности
-  Доступ к информации по дополнительным электронным платам
-  Имя электронной платы, для которой отображаются параметры
-  3-ходовой клапан подключен
-  Насос работает

5 Эксплуатация с панелью управления B-Control

5.1 Использование панели управления

Рис.13 Нажать на клавишу .



Рис.14 Доступ к меню Информации





Рис.15 Доступ к меню режима "Трубочист"

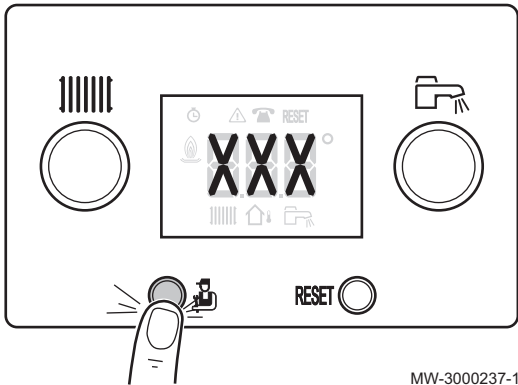

5.1.1 Доступ к меню

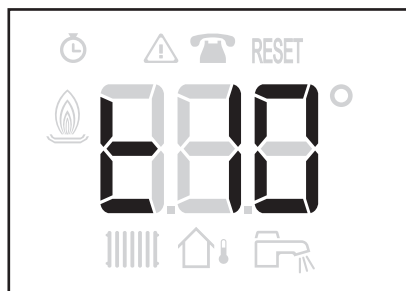
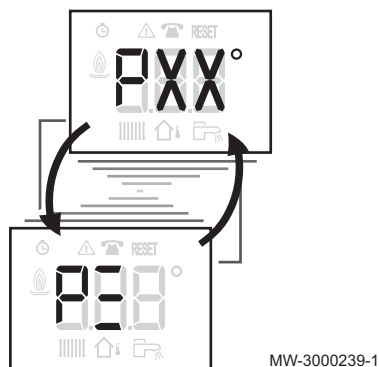
1. Клавиша  дает доступ к различным меню и позволяет просматривать информацию в меню "Информация".

2. Для доступа к меню Информации нажать один раз на клавишу .



Примечание

Через пять минут после нажатия на клавишу  происходит возврат к основной индикации после завершения цикла удаления воздуха.

3. Для доступа к меню режима "Трубочист" нажать и удерживать нажатой в течение 2 секунд клавишу .



Примечание

Через тридцать минут после нажатия на клавишу  происходит возврат к основной индикации.



Более подробно - см.

Меню Информация, Страница 28

5.2 Включение

1. Проверить, что котёл и система отопления правильно заполнены водой.
2. Проверить, что бак заполнен топливом в надлежащем объеме.
3. Проверить давление воды в системе отопления. Рекомендуемое давление воды - 0,15 МПа (1,5 бар).
4. Открыть кран подачи топлива.
5. Запустить котел.
6. Автоматически выполняется цикл удаления воздуха.
7. На дисплее отображается рабочий статус котла, температура воды в подающей линии системы отопления и коды ошибок.

5.3 Блокировка

Рис.16 Выключение отопления



Рис.17 Выключение нагрева горячей санитарно-технической воды



5.3.1 Выключение отопления

1. Повернуть ручку регулировки до упора влево до появления **OFF**.

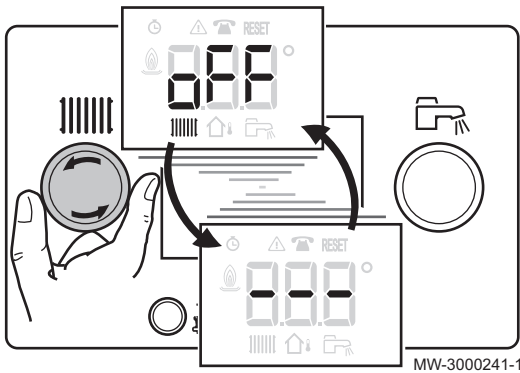
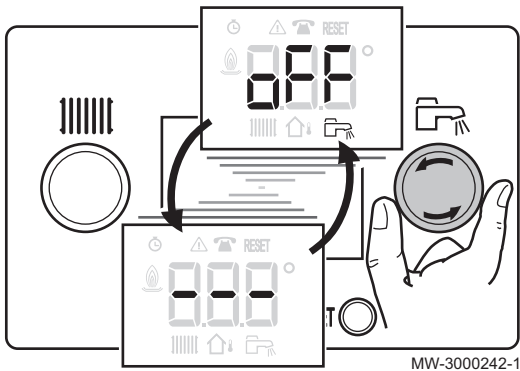

Примечание

Функция защиты от замораживания продолжает работать

5.3.2 Выключение нагрева горячей санитарно-технической воды

1. Повернуть ручку регулировки до упора влево до появления **OFF**.



Примечание

Для водонагревателя будет обеспечиваться защита от замораживания.

Цикл удаления воздуха не прекращается после выключения нагрева горячей санитарно-технической воды.

5.3.3 Выключение установки

Если система центрального отопления не используется в течение длительного периода, то рекомендуется выключить электропитание котла.

1. Установить переключатель Вкл/Выкл в положение Выкл.
2. Выключить электропитание котла.
3. Закрыть подачу жидкого топлива
4. Выполнить аккуратную очистку котла и дымохода.
5. Закрыть дверцу котла, чтобы избежать любой циркуляции воздуха внутри.
6. Снять трубу, соединяющую котел и дымовую трубу и закрыть патрубков уходящих газов заглушкой.
7. Помещение должно быть защищено от замораживания.

5.4 Защита от замерзания

Если система центрального отопления не используется, то существует риск замораживания. Мы рекомендуем включить функцию защиты от замораживания котла.

**Внимание**

Защита от замораживания не работает, если котел отключен.

**Внимание**

Встроенная система защиты от замораживания защищает только котел, но не отопительную установку

**Внимание**

Если в жилом помещении никого нет в течение длительного периода и есть риск замораживания, то опорожнить котел и отопительную установку.

1. Перевести котел в режим защиты от замораживания. Функция ожидания будет отключена. Таким образом котел будет запускаться только для защиты от замораживания.

**Примечание**

Чтобы предотвратить размораживание радиаторов и системы в некоторых помещениях (например, гараж и мастерская), к котлу рекомендуется подключить датчик наружной температуры.

Если температура воды в котле сильно понижается, то включается встроенная защитная функция. Эта функция работает следующим образом:

- Если температура воды ниже 7°C, то включается циркуляционный насос отопления.
- Если температура воды ниже 4°C, то включается котел.
- Если температура воды выше 10°C, то котел выключается и циркуляционный насос продолжает работать в течение небольшого периода времени.

6 Эксплуатация с панелью управления IniControl 2

6.1 Использование панели управления

6.1.1 Навигация по меню

Примечание
Первое нажатие на клавишу включает дисплей с подсветкой. Отображается название электронной платы: убедиться, что это та плата, для которой необходимо выполнить настройку.

1. Для доступа к меню одновременно нажать на две клавиши справа.
2. Для возврата к основной индикации нажать на клавишу **ESC**.

Рис.18 Доступ к меню



Рис.19 Навигация для выбора меню - перемещение вправо



Рис.20 Навигация для выбора меню - перемещение влево

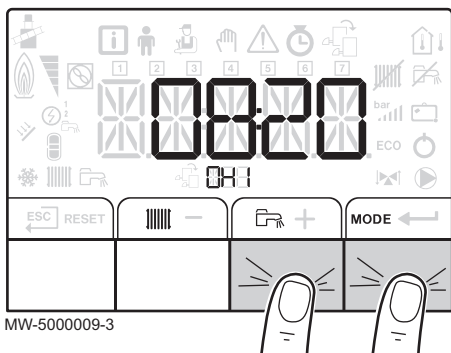

3.

Для выбора необходимого меню нажимать на клавиши **+** или **-** до мигания значка необходимого меню.

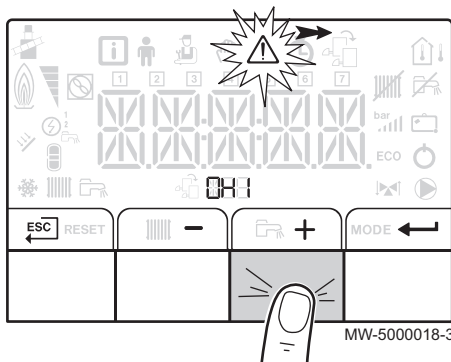
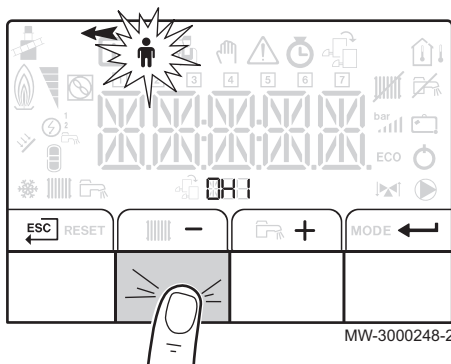
Клавиша **+** используется для перемещения вправо.

Клавиша **-** используется для перемещения влево.

Tab.10 Доступные меню

	Меню Информация
	Меню Пользователя
	Меню Специалиста
	Принудительный Ручной режим
	Меню Ошибки
	Подменю Счетчик часов работы Подменю Недельная программа Подменю Часы
	Этот значок отображается только в том случае, если установлена дополнительная электронная плата

Рис.21 Подтверждение меню или параметра



Рис.22 Изменение значения



Рис.23 Подтверждение нового значения

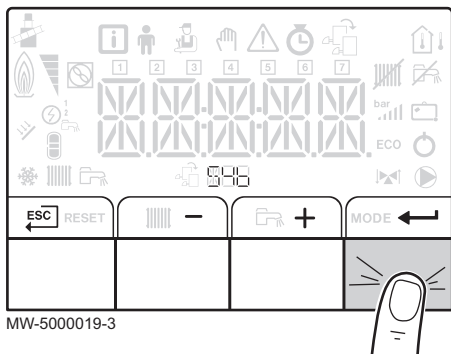

Рис.24 Возврат к основной индикации

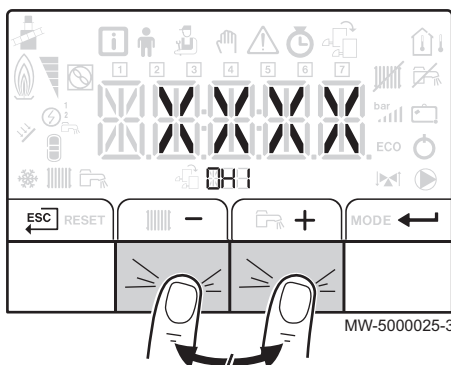

4. Для подтверждения выбора необходимого меню, подменю или параметра нажать на клавишу ←.

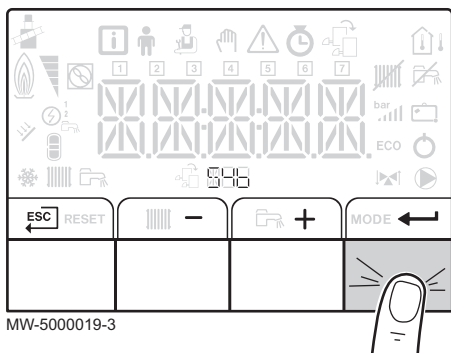
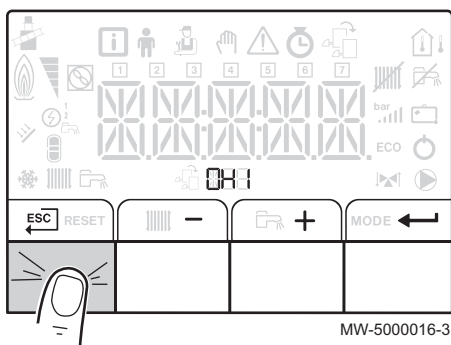

Примечание

Если в течение 3 минут не была нажата ни одна клавиша, то оборудование возвращается к нормальному режиму работы. При отсутствия активности экран через несколько секунд гаснет.

5. Для изменения значения какого-либо параметра нажимать на клавишу + или -, пока не отобразится необходимое значение.

6. Для подтверждения нового значения параметра нажать на клавишу ←.

7. Для возврата к основной индикации нажать на клавишу ESC.



Более подробно - см.

- Список меню, Страница 30
- Меню Информация, Страница 30
- Меню Пользователя, Страница 30

6.1.2 Доступ к меню Пользователя

Информация и настройки меню Пользователя доступны всем.



Примечание

Отображается название электронной платы. Убедитесь, что это та плата, для которой необходимо выполнить настройку.

Рис.25 Доступ к меню Пользователя

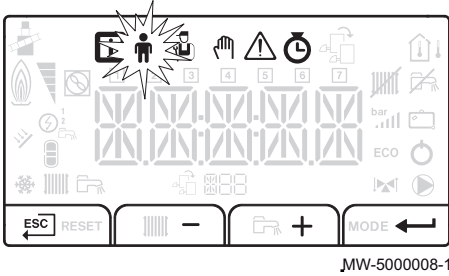

MW-5000008-1

Рис.26 Отображение параметров меню Пользователя

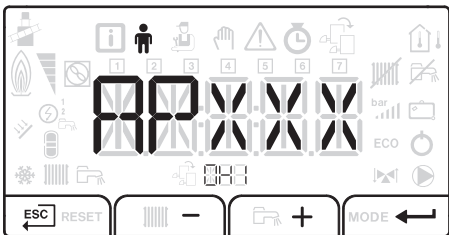

MW-5000040-3

Рис.27 Доступ к подменю Счетчики часов работы/Недельная программа/Дата и время

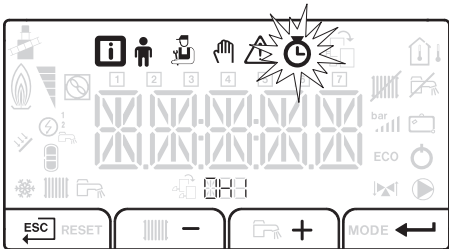

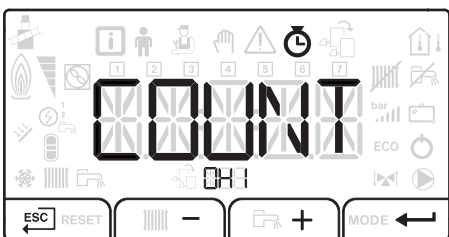

MW-5000044-2

Рис.28 Отображение параметров подменю Счетчики часов работы





MW-5000045-2

1. Для доступа к меню нажать одновременно на две клавиши справа.
2. Выбрать меню Пользователя нажатием на клавиши + или -, пока не замигает значок .
3. Для доступа к меню Пользователя нажать на .



Примечание

Меню Пользователя доступно только в том случае, если мигает значок .



4. Нажимать на клавиши + или -, пока не отобразится необходимый параметр. На дисплее отображаются доступные Пользователю параметры.
5. Вернуться к основной индикации, нажав на клавишу .

6.1.3 Доступ к подменю Счетчики часов работы/Недельная программа/Дата и время



Примечание



Отображается название электронной платы. Убедитесь, что это та плата, для которой необходимо выполнить настройку.

1. Для доступа к меню нажать одновременно на две клавиши справа.
2. Выбрать меню, нажав и удерживая клавиши + или - до тех пор, пока не начнет мигать значок . Подтвердить выбор, нажав на клавишу .



Примечание

Подменю Счетчики часов работы/Недельная программа/Дата и время доступно только в том случае, если мигает значок .

3. Выбрать меню, нажав и удерживая клавиши + или - до тех пор, пока не появится необходимое подменю. Подтвердить выбор, нажав на клавишу .
4. Вернуться к основной индикации, нажав на клавишу .



Более подробно - см.

Навигация по меню, Страница 22
Подменю COUNTERS, Страница 32

6.2 Включение

1. Проверить, что котёл и система отопления правильно заполнены водой.
2. Проверить, что бак заполнен топливом в надлежащем объеме.

3. Проверить давление воды в системе отопления. Рекомендуемое давление воды - 0,15 МПа (1,5 бар).
4. Открыть кран подачи топлива.
5. Запустить котел.
6. Автоматически выполняется цикл удаления воздуха.
7. На дисплее отображается рабочий статус котла, температура воды в подающей линии системы отопления и коды ошибок.

6.3 Блокировка

6.3.1 Выключение отопления



Примечание

Отображается название электронной платы. Убедитесь, что это та плата, для которой необходимо выполнить настройку.

Рис.29 Выбор режима выключения



Рис.30 Подтверждение режима отопления



Рис.31 Подтверждение выключения отопления

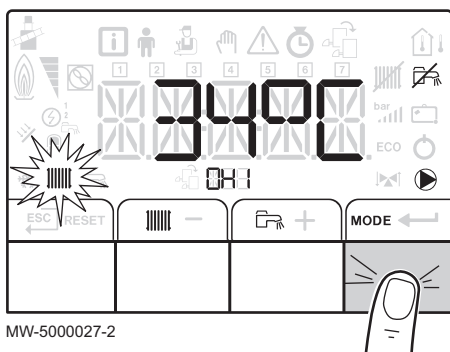

1. Выбрать режим выключения, дважды нажав на клавишу **MODE**.

2. Выбрать режим отопления нажатием на клавишу **-**. Для подтверждения нажать на клавишу **←**.

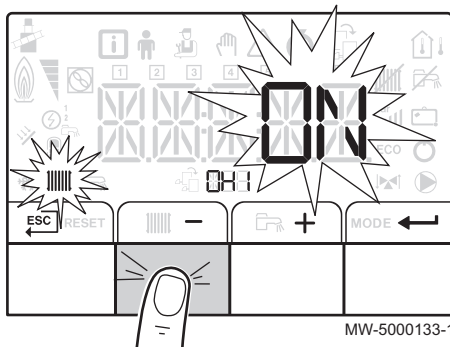
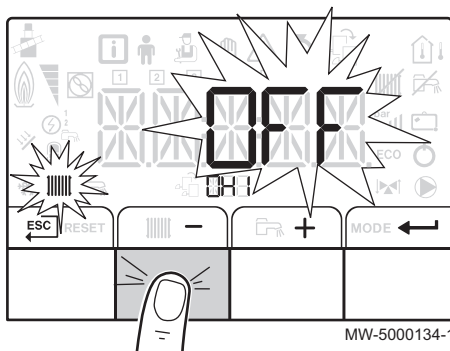
3. Выбрать выключение отопления нажатием на клавишу **-**. Для подтверждения нажать на клавишу **←**. На экране отобразится **OFF**



Примечание

Если вы нажмете на клавишу **+**, то устройство снова включится (отобразится **ON**(Вкл.)).

- Функция защиты от замораживания продолжает работать
 - Отопление выключено.
4. Вернуться к основной индикации, нажав на клавишу **ESC**.



Примечание

При отсутствия активности экран через несколько секунд погаснет



Более подробно - см.
Навигация по меню, Страница 22

6.3.2 Выключение нагрева горячей санитарно-технической воды



Примечание

Отображается название электронной платы. Убедитесь, что это та плата, для которой необходимо выполнить настройку.

1. Выбрать режим выключения, дважды нажав на клавишу **MODE**.

Рис.32 Выбор режима выключения



Рис.33 Подтверждение режима нагрева горячей санитарно-технической воды



2. Выбрать режим нагрева горячей санитарно-технической воды нажатием на клавишу **+**. Для подтверждения нажать на клавишу **←**.

Рис.34 Выключение нагрева горячей санитарно-технической воды

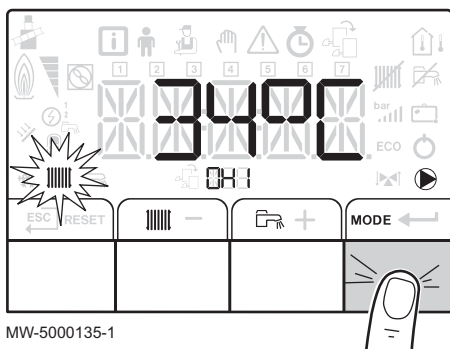
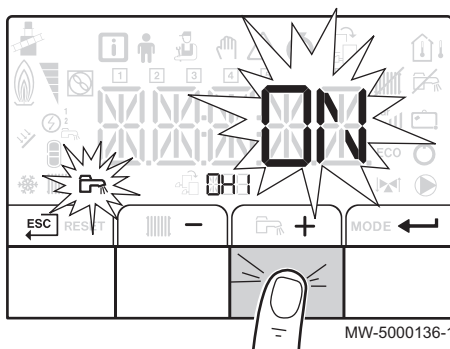
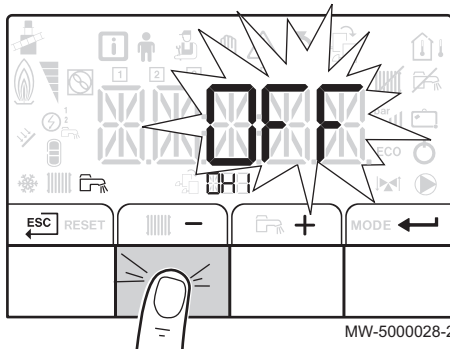

3. Выбрать отключение нагрева горячей санитарно-технической воды нажатием на клавишу **-**. Для подтверждения нажать на клавишу **←**.



Примечание

Если вы нажмете на клавишу **+**, то котел снова включится (отобразится ON(Вкл.)).

Функция защиты от замораживания продолжает работать. Нагрев горячей санитарно-технической воды выключен.

4. Вернуться к основной индикации, нажав на клавишу **ESC**.



Примечание

При отсутствии активности экран через несколько секунд погаснет



Более подробно - см.
Навигация по меню, Страница 22

6.3.3 Выключение установки

Если система центрального отопления не используется в течение длительного периода, то рекомендуется выключить электропитание котла.

1. Установить переключатель Вкл/Выкл в положение Выкл.

2. Выключить электропитание котла.
3. Закрыть подачу жидкого топлива
4. Выполнить аккуратную очистку котла и дымохода.
5. Закрыть дверцу котла, чтобы избежать любой циркуляции воздуха внутри.
6. Снять трубу, соединяющую котел и дымовую трубу и закрыть патрубков уходящих газов заглушкой.
7. Помещение должно быть защищено от замораживания.

6.4 Защита от замерзания

Если система центрального отопления не используется, то существует риск замораживания. Мы рекомендуем включить функцию защиты от замораживания котла.



Внимание

Защита от замораживания не работает, если котел отключен.



Внимание

Встроенная система защиты от замораживания защищает только котел, но не отопительную установку



Внимание

Если в жилом помещении никого нет в течение длительного периода и есть риск замораживания, то опорожнить котел и отопительную установку.

1. Перевести котел в режим защиты от замораживания. Функция ожидания будет отключена.
Таким образом котел будет запускаться только для защиты от замораживания.



Примечание

Чтобы предотвратить размораживание радиаторов и системы в некоторых помещениях (например, гараж и мастерская), к котлу рекомендуется подключить датчик наружной температуры.

Если температура воды в котле сильно понижается, то включается встроенное защитная функция. Это функция работает следующим образом:

- Если температура воды ниже 7°C, то включается циркуляционный насос отопления.
- Если температура воды ниже 4°C, то включается котел.
- Если температура воды выше 10°C, то котел выключается и циркуляционный насос продолжает работать в течение небольшого периода времени.

7 Настройки для панели управления B-Control

7.1 Список параметров

7.1.1 Меню Информация

Tab.11 Список информации

Информация	Описание
⌚ XX	Режим
⏸ XX	Подрежим
XX °C	Температура воды в системе отопления, °C • Мигает символ
🔥 XX °C	Температура горячей санитарно-технической воды, °C • Мигает символ 🔥 • Если датчик горячей санитарно-технической воды не подключен : отображается — — —
🏠 XX °C	Наружная температура, °C • Мигает символ 🏠.
🔥 X	Режим горелки
🕒 0.00	Счетчик энергии в контуре отопления • Мигает символ 🕒 . • Мигает отображаемое значение.
🕒 🔥 0.00	Счетчик энергии в контуре ГВС • Мигает символ 🕒 . • Мигает отображаемое значение.
🕒 ❄ 0.00	Информация о котле недоступна

7.2 Установка параметров

7.2.1 Регулировка температуры воды для отопления

Рис.35 Регулировка отопления

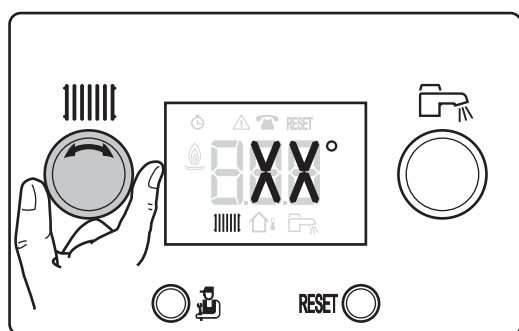

MW-3000243-1

1. Повернуть ручку регулировки |||||.

i **Примечание**
Если заданное значение температуры воды для отопления ниже 16 °C, а датчик наружной температуры отсутствует, то отопление включается автоматически. Отопление снова запустится только для обеспечения защиты от замораживания, если датчик наружной температуры показывает значение менее 3°C.

i **Примечание**
Эта настройка возможна, несмотря на дисплей.

- Установка заданного значения температуры воды для отопления, если не подключен датчик наружной температуры.
- Установка требуемой комнатной температуры, если подключен датчик наружной температуры.

Рис.36 Возврат к основной индикации

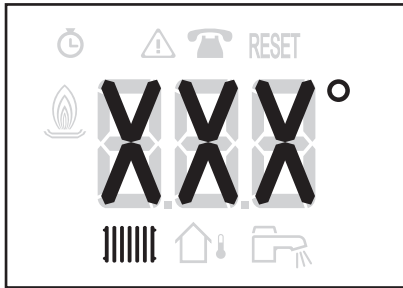

MW-3000244-1

Рис.37 Изменение заданного значения температуры горячей санитарно-технической воды

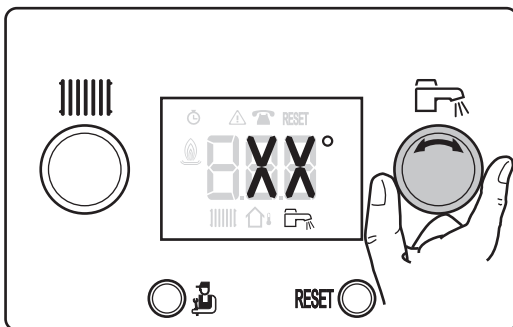

MW-3000246-1

Рис.38 Возврат к основной индикации

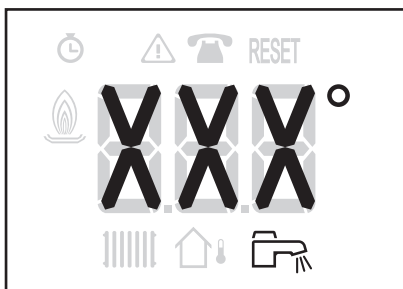

MW-3000245-1

- Для возврата к основной индикации нажать и удерживать нажатой 2 секунды клавишу .

**Примечание**

При отсутствии нажатия на клавиши панели управления через пять секунд дисплей возвращается к основной индикации.

7.2.2 Изменение заданного значения температуры горячей санитарно-технической воды

Более низкая температура ГВС может быть достаточной для удовлетворения потребностей. Вы можете снизить температуру вашей горячей воды и сэкономить на энергопотреблении.

**Примечание**

Эта настройка доступна, если подключен датчик водонагревателя.

- Поворачивая ручку регулировки , установить заданное значение температуры горячей санитарно-технической воды.

**Примечание**

Эта настройка возможна, несмотря на дисплей.

- Для возврата к основной индикации нажать и удерживать нажатой 2 секунды клавишу .







**Примечание**

При отсутствии нажатия на клавиши панели управления через пять секунд дисплей возвращается к основной индикации.

8 Настройки для панели управления IniControl 2

8.1 Список параметров

8.1.1 Список меню

	Меню Информация
	Меню Пользователя
	Меню Специалиста
	Меню Принудительного Ручного режима работы
	Меню Ошибок
	Подменю Счетчики часов работы Подменю Суточная программа Подменю Часы

8.1.2 Меню Информация

Отображаются несколько параметров:

- в зависимости от некоторых конфигураций системы,
- в зависимости от подключенных дополнительного оборудования, контуров или датчиков.

Tab.12 Список параметров

Параметры	Описание	Единица измерения
AM010	Скорость вращения насоса	%
AM012	Режим	
AM014	Подрежим	
AM016	Температура подающей линии котла	°C
AM018	Температура обратной линии котла	°C
DM001	Температура водонагревателя горячей санитарно-технической воды	°C
AM027	Наружная температура	°C
PM002	Заданное значение температуры отопления	°C
AM101	Расчетное заданное значение температуры котла	
AM019	Гидравлическое давление	бар
AM051	Текущая мощность	%
AM091	Сезонный режим: • 0: ЛЕТО • 1: ЗИМА	
CM030	Измеренная комнатная температура	°C
CM190	Заданное значение температуры	°C

8.1.3 Меню Пользователя

Отображаются несколько параметров:

- в зависимости от некоторых конфигураций системы,
- в зависимости от подключенных дополнительного оборудования, контуров или датчиков.

Tab.13 Список параметров

Параметры	Описание	Заводская на-стройка	Настройка по-льзователя
AP016	Работа центрального отопления: • 0 = OFF (ВЫКЛ.) • 1 = ON (ВКЛ.)	1	
AP017	Работа водонагревателя горячей санитарно-технической воды: • 0 = OFF (ВЫКЛ.) • 1 = ON (ВКЛ.)	1	
AP073	Заданное значение температуры переключения ЛЕТО/ЗИМА: • Диапазон регулировки: от 15 до 30°C • При установке на 30,5°C функция отключается	22°C	
AP074	Отмена режима ЛЕТО: • 0 = OFF (ВЫКЛ.) • 1 = ON (ВКЛ.)	1	
CP010	Заданное значение температуры воды подающей линии системы отопления для отапливаемого участка, если датчик наружной температуры не подключен Диапазон регулировки: от 7 до 90°C	75°C	
CP040	Время выбега насоса теплогенератора Диапазон регулировки: от 0 до 20 минут	3 мин	
CP071	Заданное значение комнатной температуры в пониженном режиме Диапазон регулировки: от 5 до 30°C	16°C	
CP072	Заданное значение комнатной температуры в комфортном режиме Диапазон регулировки: от 5 до 30°C	20°C	
CP073	Недоступно для этой версии		
CP074	Недоступно для этой версии		
CP075	Недоступно для этой версии		
CP076	Недоступно для этой версии		
CP320	Режим работы контура: • 0 = Недельная программа • 1 = Ручной • 2 = Защита от замораживания	0	
CP570	Недоступно для этой версии	0	
DP213	Время выбега насоса после нагрева горячей санитарно-технической воды • Диапазон регулировки: от 0 до 99 минут • Установка на 99 = непрерывная работа	1 минута	
DP060	Количество недельных программ, выбранных для нагрева горячей санитарно-технической воды Диапазон регулировки: от 0 до 2	0	
DP070	Заданное значение температуры горячей санитарно-технической воды в комфортном режиме Диапазон регулировки: от 40 до 65°C	55°C	
DP080	Заданное значение температуры горячей санитарно-технической воды в пониженном режиме Диапазон регулировки: от 10 до 60°C	10°C	
DP200	Режим нагрева горячей санитарно-технической воды: • 0 = Программа • 1 = Ручной • 2 = Режим защиты от замораживания	0	
AP103	Установка LANGUAGE		

Параметры	Описание	Заводская настройка	Настройка пользователя
AP104	Установка CONTRAST		
AP105	Выбор UNIT		
AP106	Выбор режима работы: WINT/SUM		

8.1.4 COUNTERS Меню / TIME PROG / CLOCK

Это меню содержит следующие подменю:

- **COUNTERS**
- **TIME PROG** : недельная программа
- **CLOCK**

■ Подменю COUNTERS

Tab.14 Список параметров

Параметры	Описание	Единица измерения
DC002	Количество циклов переключающего клапана	
DC003	Количество часов работы переключающего клапана	ч
PC002	Количество запусков горелки	
DC004	Количество запусков горелки в режиме нагрева горячей санитарно-технической воды	
PC003	Количество часов работы	ч
DC005	Количество часов работы в режиме нагрева горячей санитарно-технической воды	ч
PC004	Количество защитных блокировок (E36)	
AC026	Количество часов работы насоса	ч
AC027	Количество запусков насоса	
AC005	Энергопотребление в режиме отопления	кВт·ч
AC006	Энергопотребление в режиме нагрева горячей санитарно-технической воды	кВт·ч
AC001	Количество часов работы	ч
AC002	Количество часов работы горелки с момента последнего технического обслуживания	ч
AC003	Количество часов работы с момента последнего технического обслуживания	ч
AC004	Количество запусков горелки с момента последнего технического обслуживания	

■ Подменю TIME PROG

Tab.15 Список параметров

Параметры	Описание	Заводская настройка	Настройка пользователя
1	Суточная программа для понедельника	06:00 - 22:00	
2	Суточная программа для вторника	06:00 - 22:00	
3	Суточная программа для среды	06:00 - 22:00	
4	Суточная программа для четверга	06:00 - 22:00	
5	Суточная программа для пятницы	06:00 - 22:00	
6	Суточная программа для субботы	06:00 - 22:00	

Параметры	Описание	Заводская настройка	Настройка пользователя
7	Суточная программа для воскресенья	06:00 - 22:00	

■ Подменю CLOCK

Tab.16 Список параметров

Параметры	Описание	Заводская настройка	Настройка пользователя
HOURS	Часы Диапазон регулировки: от 0 до 23		
MINUTE	Минуты Диапазон регулировки: от 0 до 59		
DATE	День Диапазон регулировки: от 1 до 31		
MONTH	Месяц Диапазон регулировки: от 1 до 12		
YEAR	Год Диапазон регулировки: от 0000 до 2100		

8.1.5 Параметры электронной платы с датчиком для смешительного контура

Отображаются некоторые параметры:

- в зависимости от некоторых конфигураций системы,
- в зависимости от подключенных дополнительного оборудования, контуров или датчиков.

Tab.17 Список параметров для уровня пользователя

Параметры	Описание	Заводская настройка	Настройка пользователя
AP073	Заданное значение температуры переключения ЛЕТО/ЗИМА: • Диапазон регулировки: от 15 до 30°C • При установке на 30,5°C функция отключается	22°C	
AP074	Отмена режима ЛЕТО: • 0 = OFF (ВЫКЛ.) • 1 = ON (ВКЛ.)	0	
CP010	Заданное значение температуры воды подающей линии системы отопления для отапливаемой зоны Диапазон регулировки: от 7 до 100°C	40°C	
CP040	Время выбега насоса теплогенератора Диапазон регулировки: от 0 до 20 минут	4 минуты	
CP071	Заданное значение комнатной температуры в пониженном режиме Диапазон регулировки: от 5 до 30°C	16°C	
CP072	Заданное значение комнатной температуры в комфортном режиме Диапазон регулировки: от 5 до 30°C	20°C	
CP320	Режим работы контура • 0 = Недельная программа • 1 = Ручной • 2 = Защита от замораживания	0	
CP350	Недоступно для этой версии		
CP360	Недоступно для этой версии		

Параметры	Описание	Заводская настройка	Настройка пользователя
CP540	Заданное значение температуры воды в бассейне <ul style="list-style-type: none"> • Диапазон регулировки: от 0 до 39°C • При установке на 0: работа в режиме защиты от замораживания 	20 °C	
CP570	Недоступно для этой версии		

8.2 Установка параметров

8.2.1 Изменение параметров Пользователя



Примечание

Отображается название электронной платы. Убедитесь, что это та плата, для которой необходимо выполнить настройку.

Параметры в меню Пользователя могут изменяться пользователем в зависимости от его требований по уровню комфорту для отопления и ГВС.



Внимание

Изменение заводских значений параметров может привести к неправильной работе оборудования.

1. Доступ к меню Пользователя.
2. Нажимая на клавиши **+** или **-**, выбрать нужный параметр из списка параметров настройки.
3. Подтвердить выбор нажатием на клавишу **←**.
4. Нажатием на клавиши **+** или **-** изменить значение параметра.
5. Подтвердить новое значение параметра нажатием на клавишу **←**.
6. Для возврата к основной индикации нажать на клавишу **ESC**.



Более подробно - см.

Навигация по меню, Страница 22
 Меню Пользователя, Страница 30

Рис.39 Индикация меню Пользователя



Рис.40 Доступ к параметрам для отопления



Примечание

Отображается название электронной платы. Убедитесь, что это та плата, для которой необходимо выполнить настройку.

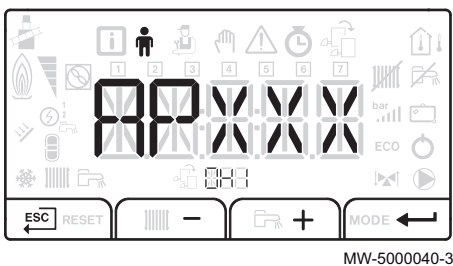
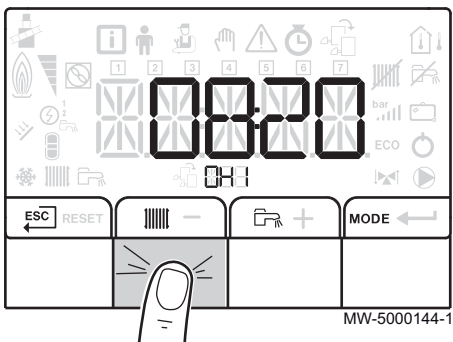
1. Для доступа к выключению отопления дважды нажать на клавишу **|||||**.



Примечание

Если датчик наружной температуры не подключен, то это меню можно использовать для изменения температуры воды системы отопления.

Если датчик наружной температуры подключен, то это меню можно использовать для изменения заданного значения.

Рис.41 Подтверждение контура отопления

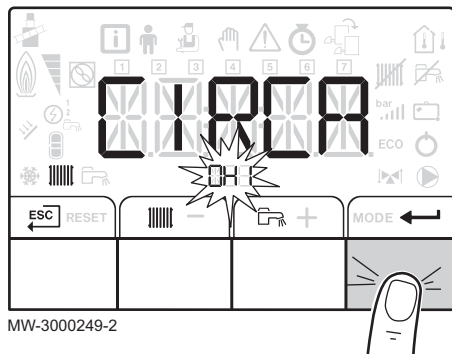

2. Вывести на экран параметры нужного контура нажатием на клавишу **+** или **-**. Для подтверждения нажать на клавишу **←**. На дисплее по очереди отображается название контура и заданное значение температуры воды системы отопления.
3. Для доступа к настройке заданного значения температуры воды системы отопления нажать на клавишу **←**.
4. Нажимая на клавиши **+** или **-**, установить заданное значение температуры воды для системы отопления.
5. Подтвердить новое заданное значение температуры, нажав на клавишу **←**.

i **Примечание**
Для отмены всех введенных данных нажать на клавишу **ESC**.

📖 **Более подробно - см.**
Навигация по меню, Страница 22

8.2.3 Регулировка температуры горячей санитарно-технической воды

Рис.42 Доступ к параметрам нагрева горячей санитарно-технической воды

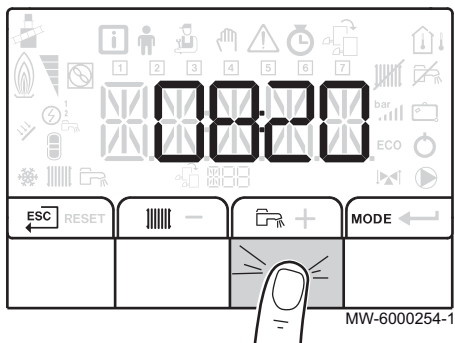

i **Примечание**
Отображается название электронной платы. Убедитесь, что это та плата, для которой необходимо выполнить настройку.

1. Для доступа к параметрам нагрева горячей санитарно-технической воды дважды нажать на клавишу **→**.

Рис.43 Подтверждение для контура горячей санитарно-технической воды

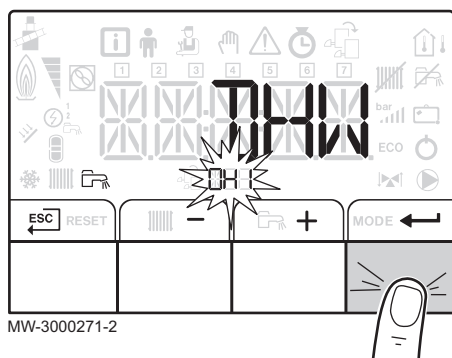

2. Нажав на клавишу **←**, вывести на экран параметры контура нагрева горячей санитарно-технической воды. На дисплее поочередно отображаются название контура и заданное значение температуры горячей санитарно-технической воды.
3. Для доступа к настройке заданного значения температуры горячей санитарно-технической воды нажать на клавишу **←**.
4. Нажимая на клавиши **+** или **-**, изменить заданное значение температуры горячей санитарно-технической воды.
5. Подтвердить новое заданное значение температуры воды, нажав на клавишу **←**.

i **Примечание**
Для отмены всех введенных данных нажать на клавишу **ESC**.



Более подробно - см.
Навигация по меню, Страница 22

8.2.4 Принудительная установка вручную



Примечание

Отображается название электронной платы. Убедитесь, что это та плата, для которой необходимо выполнить настройку.

1. Для доступа к меню нажать одновременно на две клавиши справа.

Рис.44 Доступ к меню



Рис.45 Доступ к принудительной установке



2. Для доступа к принудительной установке нажать клавишу + или -. Для подтверждения нажать на клавишу ←.

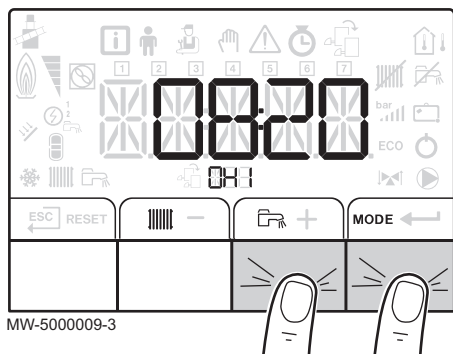
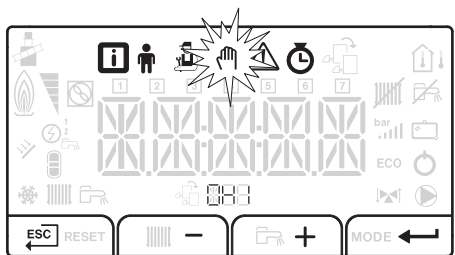

Примечание

Принудительная установка доступна только, если мигает пиктограмма

Рис.46 Установка заданного значения

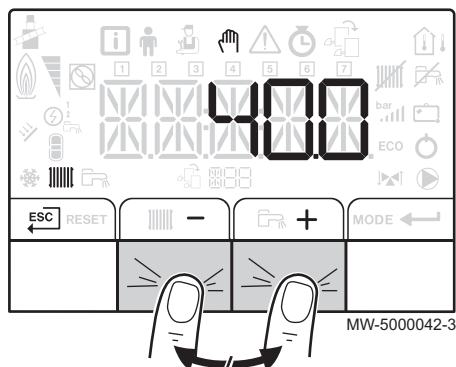

3. Установить значение температуры воды системы отопления нажатием на клавишу + или -. Для подтверждения нажать на клавишу ←.
4. Вернуться к основной индикации, нажав на клавишу



Более подробно - см.
Навигация по меню, Страница 22

8.2.5 Изменение Недельной программы



Примечание

Отображается название электронной платы. Убедитесь, что это та плата, для которой необходимо выполнить настройку.

Рис.47 Доступ к меню Счетчики часов работы/Недельная программа/Дата и время

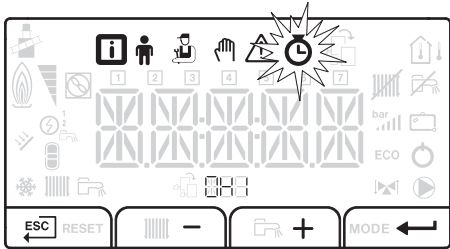

MW-5000044-2

Рис.48 Выбор контура

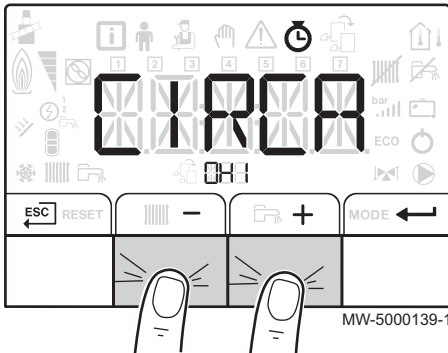

MW-5000139-1

Рис.49 Выбор дня

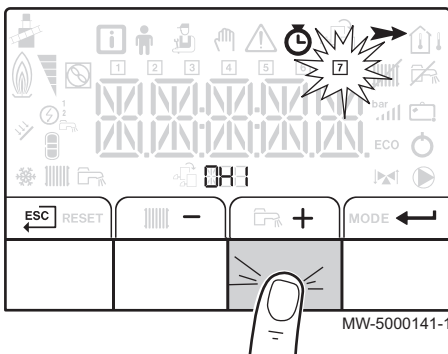

MW-5000141-1

Рис.50 Выбор дня

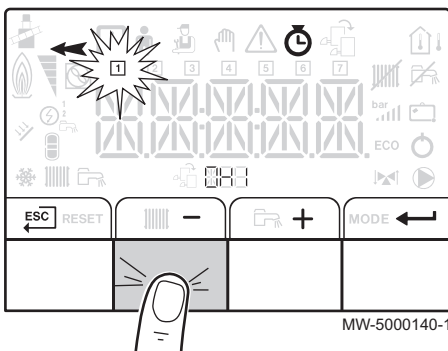

MW-5000140-1

1. Доступ к меню Счетчики часов работы/Недельная программа/Дата и время.
2. Нажатием на клавишу **+** или **-** выбрать подменю Недельная программа. Для подтверждения нажать на клавишу **←**.

3. Выбрать контур нажатием на клавишу **+** или **-**. Для подтверждения нажать на клавишу **←**.



Примечание

Доступны, как минимум, два контура:

- Отопление
- Горячая санитарно-техническая вода: **DHW**

Все значки дней недели мигают одновременно: **1 2 3 4 5 6 7**

- 4.

Нажатием на клавишу **+** или **-** выбрать номер необходимого дня и дождаться, пока значок этого дня не начнет мигать. Для подтверждения нажать на клавишу **←**.

Выбранный день	Описание
1 2 3 4 5 6 7	Все дни недели
1	Понедельник
2	Вторник
3	Среда
4	Четверг
5	Пятница
6	Суббота

7	Воскресенье
---	-------------

i **Примечание**
Клавиша **+** используется для перемещения вправо.

i **Примечание**
Клавиша **-** используется для перемещения влево.

5. Установить время начала для периода **S1** нажатием на клавишу **+** или **-**. Для подтверждения нажать на клавишу **←**.

i **Примечание**
Нет настройки: 10 минут
END настройка задаёт время окончания.

Рис.51 Установка времени



Рис.52 Выбор статуса



6. Выбрать статус **C1**, соответствующий периоду **S1** нажатием на клавишу **+** или **-**. Для подтверждения нажать на клавишу **←**.

Статусы C1 - C6 для периодов S1 до S6	Описание
ON	работа в комфортном режиме
OFF	работа в пониженном режиме

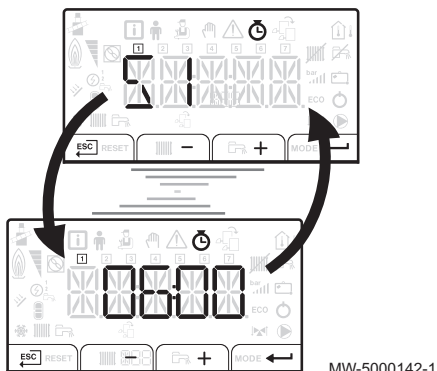
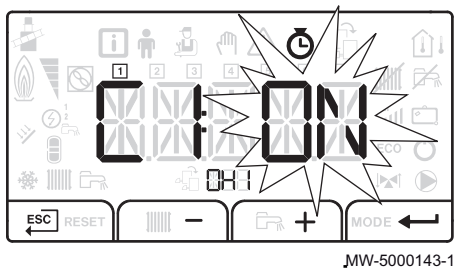
7. Повторить шаги 3-5 для определения следующих периодов комфортной температуры: от **S1** до **S6** и соответствующих **C1** статусов для **C6**

8. Вернуться к основной индикации, нажав на клавишу **ESC**.

Пример:

Периоды	S1	C1	S2	C2	S3	C3	S4	C4	S5	C5	S6	C6
06:00-22:00	06:00	ON	22:00	OFF	END							
06:00-08:00 11:30-13:30	6:00	ON	8:00	OFF	11:30	ON	13:30	OFF	END			
6:00-08:00 11:30-14:00 17:30-22:00	06:00	ON	8:00	OFF	11:30	ON	14:00	OFF	17:30	ON	22:00	OFF

Более подробно - см.
Навигация по меню, Страница 22
Подменю COUNTERS, Страница 32

9 Техническое обслуживание

9.1 Общее

Рекомендуется осматривать и выполнять техническое обслуживание котла с определенной периодичностью.

- Обслуживание и чистка котла должны проводиться, по меньшей мере, один раз в год квалифицированным специалистом.
- Выполнять осмотр и чистку по крайней мере **1 раз в год** или чаще - в соответствии с действующими в стране правилами и нормами.



Внимание

Невыполнение обслуживания отменяет гарантию.



Внимание

Все эти операции должны производиться квалифицированным специалистом.



Внимание

Должны использоваться только заводские запасные части.

9.2 Инструкции по техническому обслуживанию

1. Проверить гидравлическое давление в установке.



Примечание

Если гидравлическое давление ниже 0,08 бар (0,8 МПа), то необходимо добавить воды. Подпитать водой систему отопления для достижения гидравлического давления между 0,15 и 0,2 МПа (1,5 и 2,0 бар).

2. Визуально проконтролировать наличие вероятных утечек воды.
3. Открывать и закрывать краны радиатора несколько раз в году. Это предотвращает заклинивание кранов.
4. Помыть наружную часть котла при помощи влажной тряпки и мягкого моющего средства.

Рис.53 Будьте внимательны к утечкам воды



9.2.1 Проверка давления воды

Гидравлическое давление должно быть, как минимум, 0,08 МПа (0,8 бар).

1. При необходимости подпитать водой отопительную установку. Рекомендуемое гидравлическое давление в холодном состоянии - 0,10-0,15 МПа (1,0-1,5 бар).

9.2.2 Подпитка установки водой

В случае необходимости подпитать водой систему отопления (рекомендуется гидравлическое давление между 0,15 и 0,2 МПа (1,5 - 2 бар)).

1. Открыть краны всех подключенных к системе отопления радиаторов.
2. Установить термостат комнатной температуры на минимально возможное значение.
3. Перевести котел в режим выключения/защиты от замораживания.
4. Открыть кран для заполнения.
5. Закрывать кран для заполнения, когда на манометре будет давление 0,15 МПа (1,5 бар).
6. Перевести котел в режим отопления.
7. Когда насос остановится, выполнить новое удаление воздуха и увеличить давление воды.

i Примечание
 Заполнение установки и удаление воздуха из установки 2 раза в год должно быть достаточным для достижения необходимого давления жидкости. Свяжитесь с вашим монтажником, если необходимо часто подпитывать водой установку.

9.2.3 Инструкции для трубчиста

Проверять сгорание после каждой чистки.

9.3 Удаление воздуха из установки

Рис.54 Удаление воздуха из установки

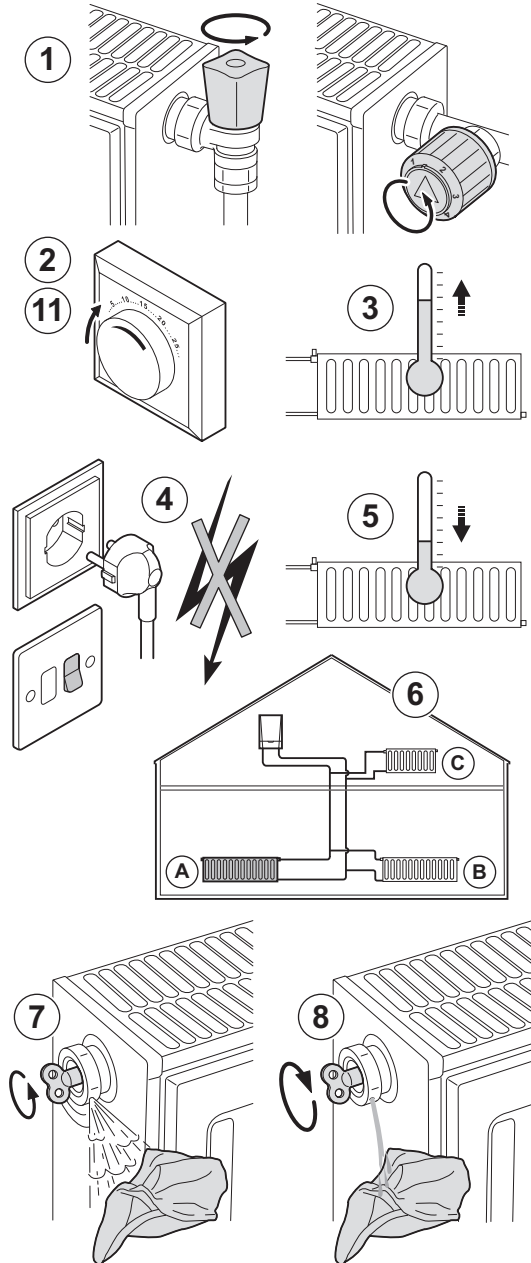

Любой воздух в установке, трубах или клапанах необходимо удалить для избежания неприятных шумов, которые могут возникнуть во время отопления или после открывания крана горячей воды. Выполнить следующие действия:

1. Открыть краны всех радиаторов, подключенных к системе отопления.
2. Установить комнатный термостат на максимальную температуру.
3. Подождать, пока радиаторы станут теплыми.
4. Выключить котёл.
5. Подождать примерно 10 минут, пока радиаторы не станут холодными.
6. Удалить воздух из радиаторов. Необходимо всегда работать от низа к верху.
7. При помощи ключа открыть клапан воздухоотводчика, удерживая тряпку напротив отверстия.
8. Подождать, пока не начнет выходить вода из воздухоотводчика, затем закрыть клапан воздухоотводчика

! Предупреждение
 Вода центрального отопления может быть еще горячей.

9. Включите котел. Автоматически будет выполнен трехминутный цикл удаления воздуха.
10. После удаления воздуха проверить, что в установке еще сохраняется достаточное давление воды.

i Примечание
 Если давление воды ниже 0,8 бар, то необходимо добавить воды. При необходимости подпитать водой систему (рекомендуется гидравлическое давление между 1,5 и 2,0 бар).

11. Настроить комнатный термостат или систему регулирования.

AD-3000484-B

9.4 Слив установки

Рис.55 Слив установки

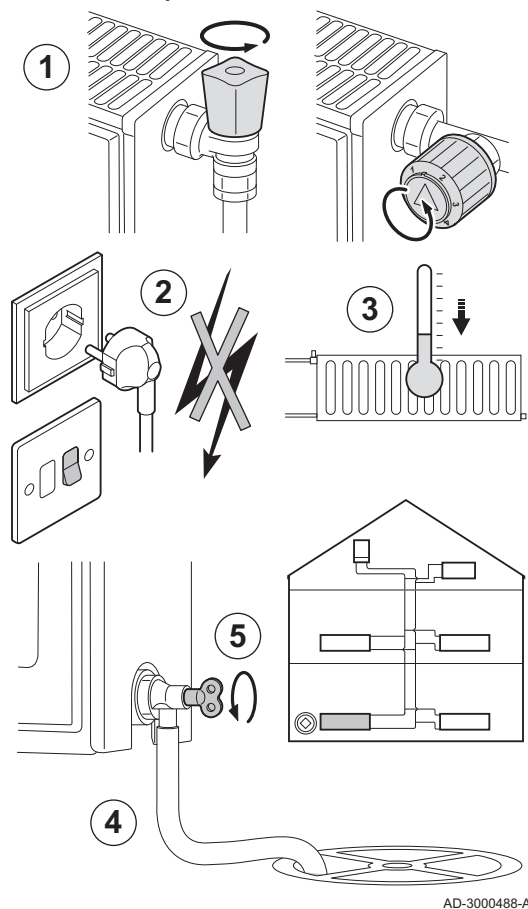

Может потребоваться опорожнить установку центрального отопления, если необходимо заменить радиаторы, если имеется значительная водная течь или есть риск замораживания. Выполнить следующие действия:

1. Открыть краны всех радиаторов, подключенных к системе отопления.
2. Выключить электрическое питание котла.
3. Подождать примерно 10 минут, пока радиаторы не станут холодными.
4. Подсоединить сливной шланг к самой нижней точке для слива. Поместить конец шланга в слив или в то место, где сливная вода не нанесет никакого вреда.
5. Открыть кран заполнения/слива системы центрального отопления. Выполнить слив установки.



Предупреждение

Вода центрального отопления может быть еще горячей.

6. После того, как вода перестанет течь из сливного отверстия, закрыть сливной кран.

10 В случае неисправности

10.1 Сообщения об ошибках B-Control

10.1.1 Блокировка

Блокировка является (временным) состоянием котла из-за неправильной работы. На экране отображается код блокировки. Блок управления выполнит несколько попыток повторного запуска котла.

i **Примечание**
После того как причина блокировки устранена, то котел снова автоматически запускается.

10.1.2 Индикация кода ошибки

При обнаружении ошибки, ее код автоматически отобразится на экране.

i **Примечание**
Мигают символы  и RESET.

Рис.56 Индикация кода ошибки



MW-3000240-2

10.1.3 Блокировка

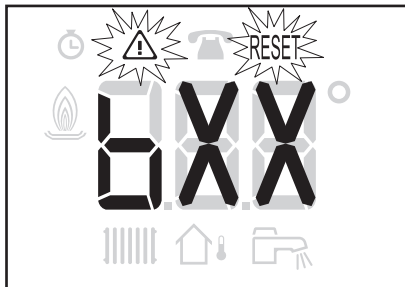
Если после нескольких попыток автоматического перезапуска причина блокировки не была устранена, то котел переходит в режим блокировки (или неисправности).

i **Примечание**
Котел возобновляет работу только, если причины блокировки были устранены и был выполнен пользовательский или сервисный сброс.

10.1.4 Индикация кода ошибки

При обнаружении ошибки, ее код автоматически отобразится на дисплее.

Рис.57 Индикация кода ошибки



MW-6000210-2

10.2 Сообщения об ошибках IniControl 2

10.2.1 Сообщения об ошибках

Рис.58 Перезапуск оборудования

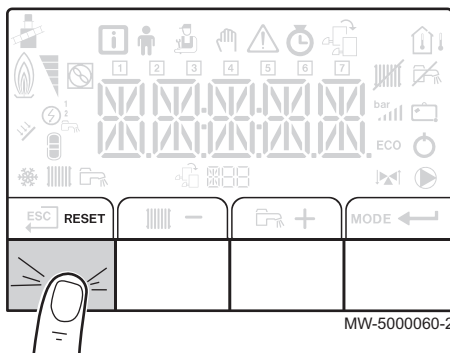

MW-5000060-2

Рис.59 Индикация кода ошибки

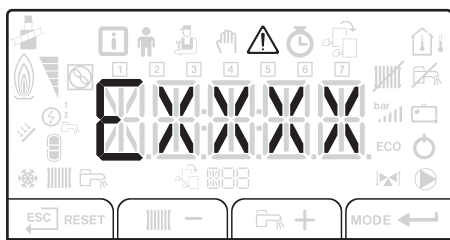

MW-5000061-2

1. Для перезапуска оборудования нажать и удерживать нажатой в течение 3 секунд RESET.

i Примечание

- Сообщение RESET появляется при обнаружении кода ошибки. После решения проблемы нажатие кнопки RESET перезагружает функции устройства и таким образом устраняет проблему.
- При нескольких сбоях они появляются один за другим.

В экономичном режиме оборудование не запустит цикл нагрева горячей санитарно-технической после цикла центрального отопления.

2. Для отображения на дисплее текущего статуса работы временно нажать на клавишу ←.



Более подробно - см.

Навигация по меню, Страница 22

10.2.2 Доступ к меню Ошибок

Рис.60 Доступ к меню Ошибок

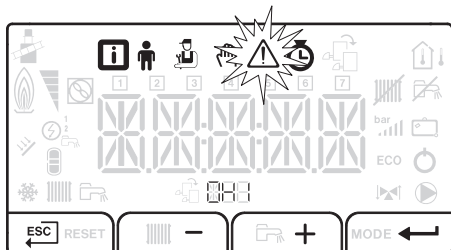

MW-5000011-1

1. Нажать на клавишу ← для доступа к меню Ошибок.



i Примечание

Меню Ошибок доступно только в том случае, если мигает значок ⚠.

Рис.61 Отображение сообщений об ошибках



Рис.62 Доступ к меню



Рис.63 Доступ к меню Ошибок

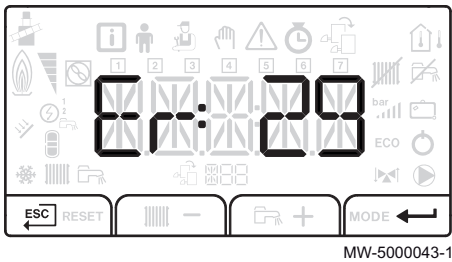

2. Нажать на клавишу **+** или **-** для просмотра сообщений об ошибках.

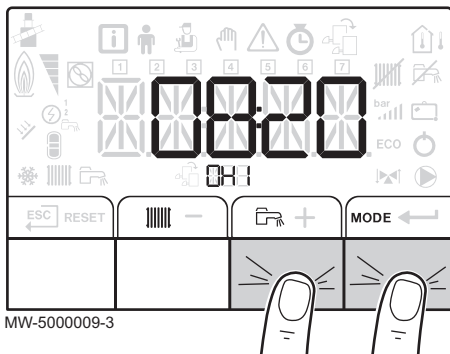
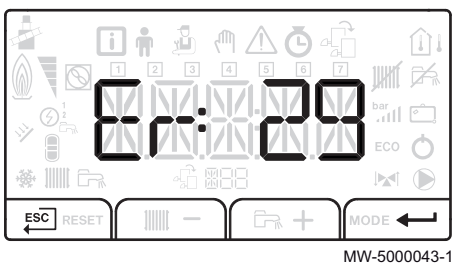

Более подробно - см.
Навигация по меню, Страница 22

10.2.3 Список ошибок

1. Для доступа к уровню меню нажать одновременно на две клавиши справа.

2. Выбрать меню Ошибок, нажав на клавишу **←**.
3. Нажать на клавишу **+** или **-** для просмотра списка кодов ошибок.
4. Нажать на клавишу **←** для доступа к подробной информации об отображаемом коде ошибки.



Более подробно - см.
Навигация по меню, Страница 22
Доступ к меню Ошибок, Страница 43

11 Вывод из эксплуатации

11.1 Операция вывода из эксплуатации

Рис.64 Отключение электрического питания

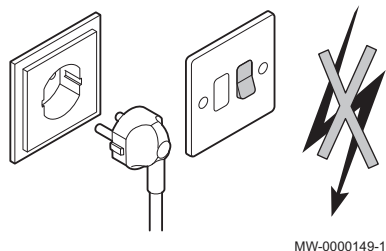

Если вам необходимо вывести котел из эксплуатации на короткий или длительный период, то выполнить следующие действия:

1. Установить переключатель Вкл/Выкл в положение Выкл.
2. Отключить электрическое питание котла.
3. Закрыть подачу жидкого топлива.
4. Обеспечить защиту от замораживания.
5. Обеспечить аккуратную очистку котла и дымохода.
6. Закрыть дверцу котла, чтобы не допустить любой циркуляции воздуха внутри.
7. Снять трубу, соединяющую котел и дымовую трубу и закрыть патрубков заглушкой.
8. Слить водонагреватель и его трубы (для систем с водонагревателем).

11.2 Операция повторного ввода в эксплуатацию



Предупреждение

Только квалифицированному специалисту разрешено осуществлять действия с котлом и нагревательной установкой.

Если необходимо выполнить повторный ввод в эксплуатацию, то выполнить следующие операции:

1. Подключить электропитание котла.
2. Снять сифон.
3. Заполнить сифон водой.
Он должен быть заполнен до отметки.
4. Установить сифон на место.
5. Заполнить систему центрального отопления.
6. Запустить котёл.

12 Утилизация

12.1 Утилизация и повторная переработка

Рис.65 Повторная переработка



Предупреждение

Демонтаж и утилизация котла должны быть выполнены квалифицированным специалистом в соответствии с действующими местными и национальными правилами и нормами.

13 Энергосбережение

Замечания по энергосбережению:

- Не закрывать отверстия приточной вентиляции.
- Не накрывать радиаторы. Не вешать шторы перед радиаторами.
- Установить за радиаторами отражающие экраны, чтобы избежать потерь тепла.
- Теплоизолировать трубопроводы в неотапливаемых помещениях (подвалы и чердаки).
- Выключать радиаторы в неиспользуемых помещениях.
- Закрывать горячую воду (и холодную) в случаях, когда ей не пользуются.
- Установить экономичную насадку для душа, чтобы экономить до 40% энергии.
- Принимать душ вместо ванны. Ванна потребляет в 2 раза больше энергии и воды.

14 Гарантия

14.1 Общее

Мы бы хотели поблагодарить вас за покупку нашего оборудования и доверие, которое вы оказали нашей компании.

Для обеспечения продолжительной безопасной и эффективной работы мы рекомендуем регулярно осматривать и обслуживать данное изделие.

Ваш установщик и наш сервисный департамент могут в этом помочь.

14.2 Условия гарантии

Следующие положения не влияют на применение, с точки зрения выгоды покупателя, юридических норм по отношению к скрытым дефектам, которые применяются в стране покупателя.

Это оборудование сопровождается гарантией, покрывающей все дефекты производства. Гарантийный период начинается в день покупки, указанный в счете монтажника.

Гарантийный период указан в нашем прайс-листе.

Как производитель, мы ни при каких условиях не несем ответственности за неправильное использование, неправильное обслуживание или отсутствие обслуживания, а также за неправильную установку (вы должны обеспечить установку силами квалифицированного специалиста).

В частности, мы не несем ответственности за материальный ущерб, потерю нематериальной ценности или травмы, возникших вследствие любой установки, несоответствующей:

- нормативным или законодательным требованиям и положениям, определенным локальными органами власти;
- национальным или локальным нормам и специальным положениям в отношении данной установки;
- нашим руководствам и инструкциям по установке, в частности в отношении регулярного обслуживания данного оборудования;

Наша гарантия ограничивается заменой или ремонтом частей, признанных дефектными нашей технической службой, исключая оплату труда, затраты на перемещение и транспортные издержки.

Наша гарантия не покрывает издержки на замену или ремонт деталей, которые могут стать дефектными в результате нормального износа, неправильного использования, вмешательства неквалифицированной третьей стороны, несоответствующего или недостаточного наблюдения или обслуживания, несоответствующего электрического питания или использования несоответствующего или низкокачественного топлива.

Гарантия на части оборудования, такие как двигатели, насосы, электрические клапаны и т.д., распространяется только в том случае, если они не были демонтированы.

Права, указанные в Европейской директиве 99/44/ЕЕС, внедряемые декретом № 24 от 2 февраля 2002 г. и опубликованные в "Официальном журнале" (Official Journal) № 57 от 8 марта 2002 г., остаются в силе.

Все указанные выше положения не исключают прав покупателя, которые гарантированы законом Российской Федерации касательно скрытых дефектов.

Условия гарантии и условия применения гарантии указаны в гарантийном талоне.

Гарантия не применяется для замены или ремонта изношенных деталей, износ которых был связан с нормальной эксплуатацией. Такими деталями считаются термопары, форсунки, системы розжига и контроля за пламенем, плавкие предохранители, прокладки.

15 Приложение

15.1 Паспорт оборудования

Tab.18 Паспорт оборудования для отопительных котлов

Название бренда - Наименование продукта		EFU 36	EFU 46
Класс среднегодовой энергоэффективности отопления		B	B
Номинальная тепловая мощность (<i>Prated</i> или <i>Psup</i>)	кВт	37	46
Среднегодовая энергоэффективность отопления	%	86	86
Годовое потребление энергии	GJ	124	154
Уровень звуковой мощности L_{WA} в помещении	дБ	57	65



Смотри

Меры предосторожности при сборке, установке и техническом обслуживании: см. главу Правила безопасности

- II Соотношение тепловой мощности основного и дополнительного теплогенераторов приведено в следующей таблице
- III Значение математического выражения: $294/(11 \cdot Prated)$, где 'Prated' относится к основному теплогенератору.
- IV Значение математического выражения $115/(11 \cdot Prated)$, где 'Prated' относится к основному теплогенератору.

Tab.19 Соотношение котлов

$P_{sup} / (Prated + P_{sup})^{(1)(2)}$	II, комплект без водонагревателя ГВС	II, комплект с водонагревателем ГВС
0	0	0
0,1	0,3	0,37
0,2	0,55	0,70
0,3	0,75	0,85
0,4	0,85	0,94
0,5	0,95	0,98
0,6	0,98	1,00
$\geq 0,7$	1,00	1,00

(1) Промежуточные значения вычисляются линейной интерполяцией между двумя соседними значениями.
(2) Prated относится к основному теплогенератору или к системе теплогенераторов.

© Авторские права

Вся техническая информация, которая содержится в данной инструкции, а также рисунки и электрические схемы являются нашей собственностью и не могут быть воспроизведены без нашего письменного предварительного разрешения. Возможны изменения.

DE DIETRICH THERMIQUE S.A.S**FR**

www.dedietrich-thermique.fr
 Direction des Ventes France
 57, rue de la Gare
 F- 67580 MERTZWILLER
 ☎ +33 (0)3 88 80 27 00
 ✉ +33 (0)3 88 80 27 99

**DE DIETRICH REMEHA GmbH****DE**

www.remeha.de
 Rheiner Strasse 151
 D- 48282 EMSDETTEN
 ☎ +49 (0)25 72 / 9161-0
 ✉ +49 (0)25 72 / 9161-102
 info@remeha.de

DE DIETRICH**RU**

www.dedietrich-otoplenie.ru
 129164, Россия, г. Москва
 Зубарев переулок, д. 15/1
 Бизнес-центр «Чайка Плаза»,
 офис 309
 ☎ +7 (495) 221-31-51
 info@dedietrich.ru

VAN MARCKE**BE**

www.vanmarcke.be
 Weggevoerdenlaan 5
 B- 8500 KORTRIJK
 ☎ +32 (0)56/23 75 11

NEUBERG S.A.**LU**

www.dedietrich-heating.com
 39 rue Jacques Stas
 L- 2010 LUXEMBOURG
 ☎ +352 (0)2 401 401

DE DIETRICH THERMIQUE Iberia S.L.U.**ES**

www.dedietrich-caleleccion.es
 C/Salvador Espriu, 11
 08908 L'HOSPITALET de LLOBREGAT
 ☎ +34 935 475 850
 info@dedietrich-caleleccion.es

DE DIETRICH SERVICE**AT**

www.dedietrich-heiztechnik.com
 ☎ Freecall 0800 / 201608

WALTER MEIER (Klima Schweiz) AG**CH**

www.waltermeier.com
 Bahnstrasse 24
 CH-8603 SCHWERZENBACH
 +41 (0) 44 806 44 24
 Serviceline +41 (0)8 00 846 846
 ✉ +41 (0) 44 806 44 25
 ch.klima@waltermeier.com

WALTER MEIER (Climat Suisse) SA

www.waltermeier.com
 Z.I. de la Veyre B, St-Légier
 CH-1800 VEVEY 1
 ☎ +41 (0) 21 943 02 22
 Serviceline +41 (0)8 00 846 846
 ✉ +41 (0) 21 943 02 33
 ch.climat@waltermeier.com

DUEDI S.r.l.**IT**

www.duediclima.it
 Distributore Ufficiale Esclusivo
 De Dietrich-Thermique Italia
 Via Passatore, 12 - 12010
 San Defendente di Cervasca
 CUNEO
 ☎ +39 0171 857170
 ✉ +39 0171 687875
 info@duediclima.it

DE DIETRICH**CN**

www.dedietrich-heating.com
 Room 512, Tower A, Kelun Building
 12A Guanghua Rd, Chaoyang District
 C-100020 BEIJING
 ☎ +86 (0)106.581.4017
 +86 (0)106.581.4018
 +86 (0)106.581.7056
 ✉ +86 (0)106.581.4019
 contactBJ@dedietrich.com.cn

BDR Thermea (Czech republic) s.r.o.**CZ**

www.dedietrich.cz
 Jeseniova 2770/56
 130 00 Praha 3
 ☎ +420 271 001 627
 info@dedietrich.cz

CE
0085**EAC****De Dietrich**DE DIETRICH THERMIQUE
57, rue de la Gare F- 67580 MERTZWILLER - BP 30

PART OF BDR THERMEA

